



Выборы-2019

Голосование прошло без нарушений

В минувшее воскресенье, 8 сентября, в единый день голосования жители городского округа Нальчик участвовали в выборах депутатов Парламента КБР шестого созыва.

В столице республики с утра свои двери открыли все 102 избирательных участка, однако, люди начали приходить на избирательные участки ближе к

12 часам, скорее всего, выжидая, начнется дождь или нет.

Голосовать приходили не только обычные горожане, но и люди с ограниченными физическими возможностями. Все избирательные участки были оборудованы пандусами, чтобы «колясочники» могли беспрепятственно попасть внутрь помещения, лично получить бюллетень и собственноручно опустить его в урну для голосования. Для слабо-

видящих в кабинках были приготовлены лупы.

В помощь избирателям с ограниченными физическими возможностями в местах их компактного проживания и голосования было организовано дежурство волонтеров, которые до выборов прошли тренировки, где их научили правилам работы с людьми, нуждающимися в помощи.

9 сентября Избирательная комиссия КБР официально подвела итоги вы-

боров в республиканский Парламент и подчеркнула, что явка на выборы составила 67,14%.

Председатель избирательной комиссии Кабардино-Балкарии Вячеслав Гешев отметил, что «до дня голосования и в день голосования в избирательную комиссию республики значимых жалоб на действие или бездействие нижестоящих комиссий не поступало».

Хазиз Хавпачев



УВАЖАЕМЫЕ ЧИТАТЕЛИ!

Вы можете подписаться на газету

во всех почтовых отделениях г. Нальчика



На октябрь-декабрь 2019 года
стоимость подписки - 180 руб.
Наш индекс - 31228

Официальный
Нальчик

7-18

праздник

Дождь не помешал торжествам

7 сентября празднества, приуроченные Дню государственности Кабардино-Балкарии и Дню города Нальчик, начались в Атажукинском саду, где прошла церемония возложения цветов к мемориалу «Вечный огонь Славы» и памятнику Героям Советского Союза и полным кавалерам ордена Славы.

Минутой молчания почтили память защитников Отечества, погибших в годы Великой Отечественной войны, врио Главы КБР Казбек Коков, мэр

Нальчика Таймураз Ахохов, главный федеральный инспектор по КБР Евгений Ткачев, депутаты Государственной Думы, Парламента КБР, ветераны и труженики тыла, руководители республиканских министерств и ведомств, представители общественных патриотических и молодежных организаций.

После возложения цветов торжества продолжились на площади 400-летия единения народов России и Кабардино-Балкарии, где, несмотря на зарядивший на весь день дождь, состоялся фестиваль «подворий» национально-культурных центров проживающих в республике народностей «Национальная палитра».

Хазиз Хавпачев



С днём рождения, Республика!

7 сентября в Нальчике в рамках празднования Дня государственности Кабардино-Балкарии, на площади Абхазии все городские округа и муниципальные районы республики представили этнокультурные «подворья». Столица КБР отличилась особым художественным оформлением своей экспозиции – «город в миниатюре» был украшен фасадом старого здания кинотеатра «Победа».

За красивым входом была развёрнута выставка народных промыслов, праздничные столы для всех желающих, на большом мониторе шёл видеоряд о последних достижениях нальчан в различных сферах деятельности. На стендах были фотографии и текстовая

информация о самых узнаваемых объектах города.

Старейшиной нальчикского «подворья» был председатель городской ветеранской организации Мустафа Абдулаев. Вместе с бывшим председателем Нальчикского горисполкома Валерием Сихажевым и известным поэтом Салихом Гуртуевым он встречал гостей праздника, в числе которых были и врио Главы КБР Казбек Коков и нынешний мэр столицы Таймураз Ахохов.

В «подворье» Нальчика все желающие могли поучаствовать в мастер-классах по золотному шитью (не путать эту имитацию с золотым шитьём), керамике и плетению циновок от преподавателей городского Центра эстетического воспитания им. Ж. Казаного.

Здесь же играла национальная гармоника. Участники празднества танцевали даже под дождём.

Анна Сереброва



персона

Артур Варквасов: «Но музыка всегда волнует»

Наш собеседник – Артур Варквасов, заведующий музыкальной частью Кабардинского государственного драматического театра им. А. Шогенцукова. Как человек плодотворный и многогранный, он пишет музыку не только к театральным постановкам («Изнанка тишины», «Дикарь», «Все мои сыновья» и т.д.), но и к кинофильмам, мультфильмам и компьютерным играм. Активно сотрудничает с Санкт-Петербургским государственным театром кукол. В этом году Варквасов награждён дипломом Союза театральных деятелей КБР за музыку, написанную к спектаклю «Потерянные» по роману Чингиза Айтматова «И дольше века длится век» в Балкарском государственном драматическом театре им. К. Кулиева. Естественно, наша беседа полностью была посвящена музыке:



– Артур Хаджимуратович, можно ли назвать Нальчик музыкальным городом? Есть у нас места, где можно послушать хорошую музыку, и есть ли публика, настроенная только на хорошую музыку?

– Конечно, Нальчик музыкален. Причём по всем направлениям. Начиная с 70-х годов, когда тут вся жизнь была пропитана рок-музыкой. Тогда у нас выступали разные рок-коллективы, в некоторых из них (в частности, в группе «Револьвер») в 80-х и 90-х я сам играл. И эти годы были ярким периодом в истории города и, отдельно, в моей жизни тоже.

И что хорошо, интерес к року у нас за эти годы не угас. До сих пор ежегодно в столице Кабардино-Балкарии проводится фестиваль «NALROCK». И участвуют в них не только люди «из 80-х». Новое поколение эту «волну» тоже поддерживает, молодые музыканты сейчас играют в разных заведениях города.

Помимо этого, есть большой пласт национальной эстрадной музыки, которая более, чем другие жанры, популярна для слушателей всех возрастов. Она звучит на свадьбах, корпоративах, рынках, в маршрутках – практически повсюду.

Есть музыка совершенно другого формата – та, что звучит в Музыкальном театре. И думать, что люди туда сегодня не ходят, – это заблуждение. К примеру, перед закрытием сезона была премьера оперы «Алеко» в постановке Тамары Сафаровой. Я пошёл и с удовольствием послушал. И я был не один в зале, он был полон. Всё-таки звучание музыки, исполняемой настоящим оркестром и певцами, эмоционально воздействует в разы больше, чем любая фонограмма.

Но сейчас время Интернета, и многие ушли туда. Практически все композиции известных и неизвестных исполнителей находятся в «сети» в свободном доступе.

Я не сказал бы, что я большой знаток всего, что происходит в музыкальной жизни Нальчика. Всё это я говорю навскидку.

– Есть сочинение, которое могли бы назвать своей визитной карточкой?

– Наверное, нет. Всё разнопланово – от музыки для оркестра до саундтреков к компьютерным играм. Сказать, что у меня один определённый стиль и что этот стиль больше представлен в одной композиции, я не могу.

– Что формировало ваш музыкальный вкус?

– Вкус у человека формируется из всего, что он видит, слышит, ощущает на протяжении всей жизни, начиная с самого рождения. Всё вокруг нас наполнено музыкой. Это банальность, но всё же нет плохой или хорошей музыки.

Она просто разная. В нашем сознании оставляют след симфоническая музыка, народная, фолк- и поп-музыка, звуки природы – всё становится частью одной картины мира. Накопление эмоционального материала, служащего основой творчества, происходит всю жизнь.

У меня серьёзное увлечение музыкой началось с музыкальной школы. А потом был большой период увлечённости рок-музыкой. Но мне становилось тесно в рок-группе, где всего четыре или пять музыкантов и малое количество инструментов. Это суженный формат. Хотелось чего-то шире, шире суммы одних барабанов, клавишных и гитар. После группы «Револьвер» некоторое время я выступал сольно.

Сейчас я в другой сфере, где заказчик (кинорежиссёр, театральный режиссёр или разработчик компьютерной игры) ставит свои условия. У них есть своё изначальное видение конечного продукта. Они ставят самые разные задачи, требуют самую разную по своей стилистике музыку. Например, писать музыку для детского спектакля и драмы для взрослых – совершенно разные вещи. Создание музыкального образа даже одного персонажа может варьироваться до бесконечности, поэтому важно прийти к общему видению с режиссером. Поэтому каждый проект – это некий вызов для меня, как композитора.

– А был заказ, с которым вы не справились?

– Не хочу показаться нескромным, но пока что не было. Все проекты, над которыми я работал, были в конечном итоге одобрены. На начальном этапе работы всегда бывают шероховатости. Это связано с невозможностью объяснить музыку словами. Между режиссёром и композитором идёт «притирка».

Понятно, что в театре и кино главным остаётся режиссёр. И на музыке всё не завязано, в смысле не от неё изначально пляшут. Да, было бы здорово, если я, как композитор, написал что-то, пригласил других и попросил: «Вот к этой музыке мне нужны вот такие кадры, сцены». Но такого до сих пор не было. Обычно пишется музыка для спектакля, а не спектакли ставятся под мою музыку. Поэтому мне важно понять, чего хочет режиссёр. Вплоть до выбора инструментов. Бывает, он говорит только о настроении – что-то лирическое и грустное или бравурное. Может, понадобится целый оркестр для передачи гаммы чувств героя, а может, всего одна скрипка.

Не было такого, чтобы мы с кем-то расстались, и я не закончил работу. Всегда находили общий язык с заказчиком и добивались взаимопонимания.

– В плане музыкального оформления какие фильмы считаете образцовыми?

– Не могу назвать один или даже несколько фильмов... Не буду оригинальным, мне нравится подход Ханса Циммера (немецкий композитор, известный своими сочинениями к фильмам «Человек дождя», «Гладиатор», «Пираты Карибского моря» и т.д.). Он практически всем нравится. Но у него в последнее время слишком много последователей, чтобы не сказать подражателей. Его «фирменное звучание» многие используют. Он успешен, и следование ему, как некоторым кажется, тоже приносит успех. Но композитор должен сохранять за собой индивидуальность.

Есть фильмы, для которых музыка не писалась специально. Просто режиссёры сами подбирали уже известные композиции. В этом плане всегда замечательный выбор у Квентина Тарантино. У него в каждом фильме великолепные музыкальные подборки, которые органично вписываются в общую картину. Музыка у него выступает даже как особое «действующее лицо».

– Чем вы обычно вдохновляетесь, когда пишете музыку к театральным постановкам?

– Сама литературная основа вдохновляет. И игра актёров тоже вдохновляет, особенно, когда приходишь на первые репетиции и видишь, как они воплощают образы на сцене.

Исходя из собственных пристрастий, жизненного опыта и даже сиюминутного настроения, каждый по-своему воспринимает тот или иной текст. И интересно сопоставлять, как его понял актёр и ты сам.

Источником вдохновения служит, конечно, и культурный контекст. К слову, спектакль «Потерянные» по роману Айтматова «И дольше века длится день» поднимает проблемы не столько те, что были актуальны для Киргизии той поры, где действие происходит, сколько общечеловеческие проблемы, не сужаемые национальными, географическими и историческими рамками. Но при этом хотелось, чтобы сохранился какой-то киргизский колорит.

Поэтому, прежде чем приступить к работе, я прослушал много киргизской национальной музыки, посмотрел много видео, передающих дух этой местности, степи. В целом, спектакль получился с киргизскими нотками, но в то же время по-европейски кинематографичным, своеобразный экшн. Особенно эффектными получились динамичные сцены. В них звучание музыки усиливает драматизм.

В компьютерных играх тоже часто присутствует национальный колорит,

представлена культура разных стран и народов. Приходится передавать настроение весеннего Парижа, где на помощь приходит аккордеон, или же дух народов майя или ацтеков, где нужны совершенно другие инструменты. Или же, вот сядьте за рояль, играйте смело на черных клавишах – и у вас получится Китай. Я шучу, конечно, но действительно, при игре на черных клавишах мы получаем характерное звучание, благодаря пентатонике. Так сложилось.

– В чём особенности написания музыки к компьютерным играм?

– Человек может играть в эти игры сутками, композиция на пять минут может повторяться часами. И делается так, чтобы игрок не чувствовал паузу между повторяющимися фрагментами. Он может заметить переход от одной музыкальной темы к другой, но не техническую паузу.

– А каково эмоциональное воздействие такой повторяющейся музыки?

– Для повторяющейся музыки стоит задача – не надоедать. Но в любом случае, во всех играх есть такая опция, как «отключить звук». Музыка к компьютерным играм тестирует целая команда разработчиков, они часами слушают повторяющийся трек, и с учётом их пожеланий всегда подбирается оптимальный вариант.

– А музыка может настроить на агрессию?

– В принципе, да. Тут момент такой: кто расположен к агрессии, тот и настроится на агрессию. Просто музыка может стать сильным толчком, она, вообще, может довести до иступления. Но вряд ли даже самая агрессивная музыка может довести нормального человека до убийства.

В кино, когда показывают какого-то социопата, часто звучит какой-то хеви-метал, от которого ему «башню сносит». Но «башню может» сносить и «Полет валькирий» Вагнера (вспомним кино-классику – вертолётную атаку под эту музыку в фильме «Апокалипсис сегодня»). Это всё, повторюсь, если человек находится в пограничном, эмоционально неустойчивом состоянии. Но музыка всегда волнует. Очень мало людей, на которых она никак не воздействует. Таких сложно найти.

Беседовала Марьяна Кочесокова

Беседы о трезвости на трезвую голову



Вчера, 11 сентября, Национальная библиотека им. Т.К. Мальбахова в Кабардино-Балкарском гуманитарно-техническом колледже провела встречу с представителями студенчества, посвященную всемирному Дню трезвости.

Актуальную проблему распространения слабых алкогольных и энергетических напитков с молодежью обсуждали врачи республиканского наркологического диспансера Анзор Лобжанидзе, Артур Пачев, а также представители Русской православной церкви и Духовного управления мусульман КБР.

Сотрудники отдела медицинской литературы библиотеки выставили стенды с книгами, раздали студентам буклеты, памятки и информационные

листки о вредных последствиях употребления алкоголя.

В настоящее время проблема алкогольной зависимости остро стоит и среди людей старшего поколения. Большая часть «пациентов», состоящих на учёте в республиканском наркодиспансере, это люди в возрасте от 40 до 60 лет. По состоянию на конец марта 2019 года, всего по Кабардино-Балкарии на учёте состоит 5645 человек, из них 544 женщины. 186 алкозависимых оказались в этом списке впервые.

Несмотря на пугающие цифры, они имеют тенденцию к уменьшению. На конец прошлого года на учёте числилось на 57 человек больше, чем сейчас, однако следует помнить и то, что большинство людей, страдающих от алкогольной зависимости, не считают нужным обращаться к специалистам.

Стартовала прививная кампания-2019

В первых числах сентября в Кабардино-Балкарию поступила первая партия вакцины «совигрипп» в количестве 151 287 доз для иммунизации населения республики от вируса гриппа. Всего в этом году планируется привить 338 тысяч жителей республики.

В прошлом году количество людей, привитых от вируса гриппа, превышало 300 тысяч. «Отношение населения к сезонной вакцинации меняется, люди видят, что это помогает, – говорит начальник отдела эпидемиологического надзора Управления Роспотребнадзора КБР Мадина Хацуква. – В прошлом году «совигрипп» показал себя очень хорошо. Знаю об этом не понаслышке, сама прививалась. Эта вакцина содержит так называемые неживые (инактивированные) штаммы, которые практически не вызывают осложнений. В прошлом году ни один человек не обратился к нам за помощью по вакцинации, так что, количество желающих сделать прививку от гриппа растёт».

«Совигрипп» применяется в республике пятый год, и считается безопасной, так как представляет собой неживые фрагменты разных штаммов вируса гриппа. Именно поэтому он рекомендован к применению беременным женщинам, начиная со второго триместра, и детям с 6 месяцев.

Состав вакцины сезона-2019/2020 частично обновлён и включает в себя штаммы гриппа типа А (H1N1) («свиной грипп»), А (H3N2) («гонконгский грипп») и менее опасного для человека типа В, а также иммуномодули-

рующий адъювант «совидон», который усиливает действие вакцины.

Необходимо помнить, что вакцина «совигрипп» имеет противопоказания, например, аллергические реакции на куриный белок или другие компоненты, сильные поствакцинальные реакции (высокую температуру, появление отека в месте введения вакцины и т.д.), противопоказания для детей в возрасте до 6 месяцев, на хронические заболевания.

Следует упомянуть, при прививке детей до 18 лет и беременных женщин необходимо применять так называемую «детскую» вакцину без консервантов.

Оптимальным временем для того, чтобы обезопасить себя от заражения гриппом, считаются три осенних месяца, так как защитный эффект после вакцинации начинает проявляться на 8-12 день, а максимального действия «совигрипп» достигает через 1,5-2 месяца и сохраняется на протяжении года.

Стоит отметить, что вакцинация проводится бесплатно детям дошкольного возраста, учащимся и работникам общеобразовательных, профессиональных и высших учебных заведений, медицинским работникам и работникам транспортной и коммунальной сферы, беременным, лицам старше 60 лет, призванным, а также людям, страдающим от хронических заболеваний. Все остальные могут получить вакцину за счёт работодателей или личных средств.

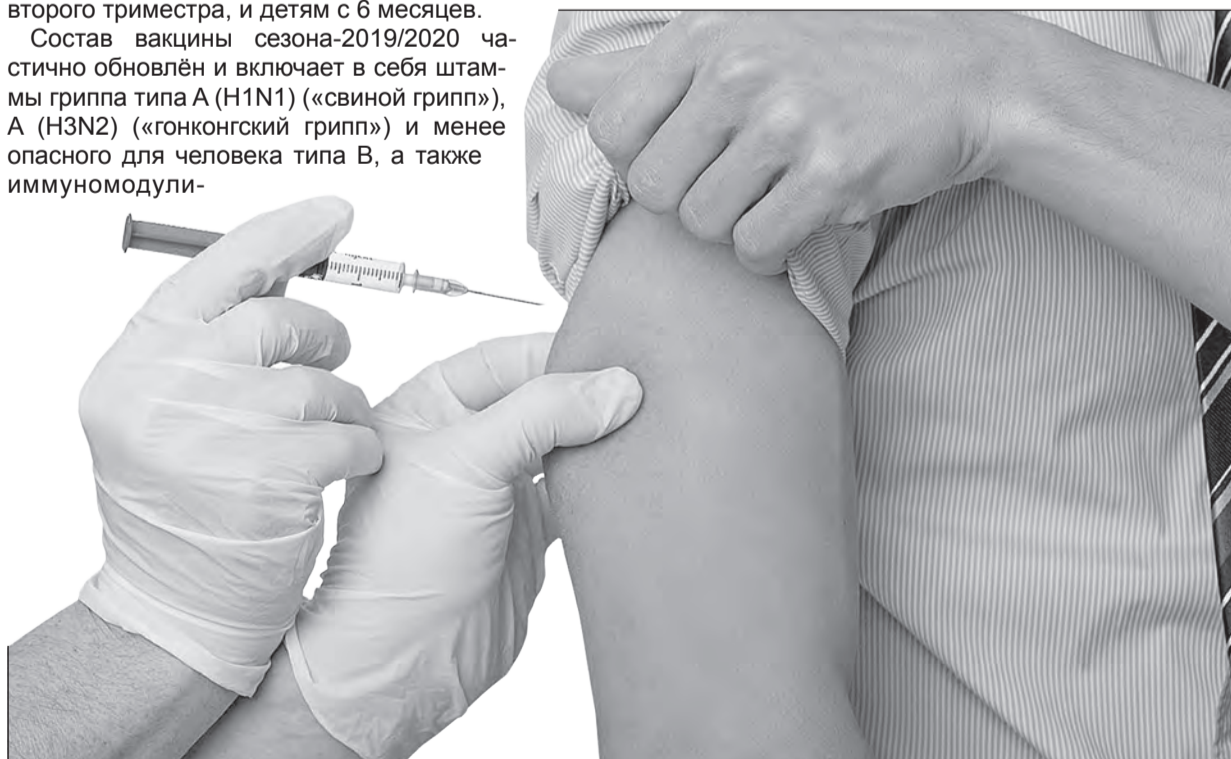

Вы делаете прививку от гриппа?

Айна Бельтоева, воспитатель детского сада:

– Я прививаюсь не первый год. У меня на работе это – обязательная процедура, так как мы работаем с большим количеством детей. Я не интересовалась, какой именно вакциной нас прививают, так как всегда переносила её очень хорошо, побочных эффектов не наблюдала. То же самое могу сказать и о младшем брате, он школьник.

Галина Тлеужева, водитель:

– К прививкам я отношусь положительно. Прививаюсь каждый год, как и все члены моей семьи. Побочных эффектов я не заметила. А польза ощутимая. Я работаю с людьми, вожу общественный транспорт, поэтому безопасность в осенне-зимний период превыше всего.

Ирина Гидова, работник СМИ:

– Прививку от гриппа делала один раз, давно. Побочных эффектов не было, и гриппом в том году не болела. Но больше не делаю, я итак не часто болею. Детей не прививаю, всё же боюсь побочных эффектов.

Светлана Шигалугова, врач:

– Предыдущие несколько лет все члены моей семьи и я, в том числе, прививались. Переносили её очень тяжело. Почти все сразу же после прививки болели гриппом, причём в достаточно тяжелой форме. Поэтому больше не горим желанием это повторять.

Фатима Кочесокова, пенсионерка:

– От гриппа прививаемся всей семьей. Я, если и болею, то в лёгкой форме, а мужу и дочери, как правило, помогает на все 100%. Побочных эффектов ни у кого в семье не было, поэтому будем прививаться и в этом году.

Лариса Уянаева, педагог:

– Долгое время не доверяла прививкам, избегала этого. Года два назад всё-таки решила попробовать, так как в большом школьном коллективе риск заболеть велик. К моему удивлению, в эти годы я гриппом не болела. Поэтому планирую прививаться и в этом году.

Марина Канихова, оператор котельной:

– Я ни разу в жизни не прививалась от гриппа. Не потому, что не доверяю вакцине. Я даже не задумывалась об этом. Просто сама очень редко болею. Дети мои уже взрослые, этот вопрос решают самостоятельно. Знаю только то, что своих детей (они ходят в детский сад) они не прививают, так как опасаются побочных эффектов. Один неприятный опыт был, когда дочь с внуком, практически сразу после прививки попали в больницу в тяжёлом состоянии.

Материалы полосы подготовила Таира Мамедова

1 КАНАЛ

05.00, 09.25 «Доброе утро»
09.00, 12.00, 15.00, 03.00 Новости
09.55 «Модный приговор» (6+)
10.55 «Жить здорово!» (16+)
12.15, 17.00, 00.00, 03.05 «Время покажет» (16+)
15.15 «Давай поженимся!» (16+)
16.00 «Мужское/Женское» (16+)
18.00 Вечерние новости
18.35 На самом деле (16+)
19.45 «Пусть говорят» (16+)
21.00 «Время»
21.30 Т/с «ГАЛКА И ГАМАЮН» (16+)
23.30 «Вечерний Ургант» (16+)
03.40 На самом деле (16+)

РОССИЯ 1

05.00 «Утро России»
09.00 Вести
09.25 «Утро России»
09.55 «О самом главном». Ток-шоу (12+)
11.00 Вести
11.25 Местное время
11.45 «Судьба человека с Борисом Корчевниковым» (12+)
14.00 Вести
12.50, 18.50 «60 минут» (12+)
14.25 Местное время
14.45 «Кто против?». Ток-шоу (12+)
17.00 Местное время
17.25 «Андрей Малахов. Прямой эфир» (16+)
20.00 Вести
20.45 Местное время
21.00 Т/с «ЗАМОК ИЗ ПЕСКА» (12+)
23.15 «Вечер с Владимиром Соловьевым» (12+)
02.00 Т/с «КОРОЛЕВА БАНДИТОВ-2» (12+)
03.50 Т/с «СЕМЕЙНЫЙ ДЕТЕКТИВ» (12+)

ТВЦ

06.00 «Настроение»
08.05 Х/ф «ШЕРЛОК ХОЛМС И ДОКТОР ВАТСОН» (0+)
10.55 Городское собрание (12+)
11.30, 14.30, 17.50, 22.00 События
11.50 Т/с «КОЛОМБО» (12+)
13.40 «Мой герой» (12+)
14.50 Город новостей
15.05, 01.45 Т/с «ПУАРО АГАТЫ КРИСТИ» (12+)
17.00 «Естественный отбор» (12+)
18.05 Т/с «СРАЗУ ПОСЛЕ СОТВОРЕНИЯ МИРА» (16+)
22.30 «Жагда Крыма». Спецрепортаж (16+)
23.05 «Знак качества» (16+)
00.00 События 25-й час
00.35 Петровка, 38 (16+)
00.55 «Прощание. Михаил Евдокимов» (16+)
03.35 «Право знать!» (16+)

1 КАНАЛ

05.00, 09.25 «Доброе утро»
09.00, 12.00, 15.00, 03.00 Новости
09.55 «Модный приговор» (6+)
10.55 «Жить здорово!» (16+)
12.15, 17.00, 00.00, 03.05 «Время покажет» (16+)
15.15 «Давай поженимся!» (16+)
16.00 «Мужское/Женское» (16+)
18.00 Вечерние новости
18.35 На самом деле (16+)
19.45 «Пусть говорят» (16+)
21.00 «Время»
21.30 Т/с «ГАЛКА И ГАМАЮН» (16+)
23.30 «Вечерний Ургант» (16+)
03.40 На самом деле (16+)

РОССИЯ 1

05.00 «Утро России»
09.00, 11.00, 14.00, 20.00 Вести
09.25 «Утро России»
09.55 «О самом главном». Ток-шоу (12+)
11.25, 14.25 Местное время
11.45 «Судьба человека с Борисом Корчевниковым» (12+)
12.50, 18.50 «60 минут» (12+)
14.45 «Кто против?». Ток-шоу (12+)
17.00 Местное время
17.25 «Андрей Малахов. Прямой эфир» (16+)
20.45 Местное время
21.00 Т/с «ЗАМОК ИЗ ПЕСКА» (12+)
23.15 «Вечер с Владимиром Соловьевым» (12+)
02.00 Т/с «КОРОЛЕВА БАНДИТОВ-2» (12+)
03.50 Т/с «СЕМЕЙНЫЙ ДЕТЕКТИВ» (12+)

ТВЦ

06.00 «Настроение»
08.00 «Ералаш» (6+)
08.20 «Доктор И...» (16+)
08.55 Х/ф «ПЕРЕХВАТ» (12+)
10.35 Д/ф «Владимир Меньшов. Один против всех» (12+)
11.30, 14.30, 17.50, 22.00 События
11.50, 00.35, 05.45 Петровка, 38 (16+)
12.05 Т/с «КОЛОМБО» (12+)
13.35 «Мой герой» (12+)
14.50 Город новостей
15.05, 01.45 Т/с «ПУАРО АГАТЫ КРИСТИ» (12+)
17.00 «Естественный отбор» (12+)
18.20 Х/ф «ЖИЗНЬ, ПО СЛУХАМ, ОДНА» (12+)
22.30 «Осторожно, мошенники!» (16+)
23.05, 04.05 Д/ф «Женщины Михаила Козакова» (16+)
00.00 События 25-й час
00.55 Д/с «Дикие деньги» (16+)

ПОНЕДЕЛЬНИК, 16 сентября

05.05 «Знак качества» (16+)

НТВ

05.15, 02.15 Т/с «ППС» (16+)
06.00 «Утро. Самое лучшее» (16+)
08.05 «Мальцева» (12+)
09.00 Т/с «МУХТАР. НОВЫЙ СЛЕД» (16+)
10.00, 13.00, 16.00, 19.00, 23.45 «Сегодня»
10.20 Т/с «ЛЕСНИК. СВОЯ ЗЕМЛЯ» (16+)
13.25 Обзор. Чрезвычайное происшествие
14.00 «Место встречи»
16.30 Ты не поверишь! (16+)
17.00 «ДНК» (16+)
18.00 Своя правда
19.40 Т/с «КУБА» (16+)
20.40 Х/ф «КУБА. ЛИЧНОЕ ДЕЛО» (16+)
22.50 «Основано на реальных событиях» (16+)
23.50 Поздняя ночь (16+)
00.00 «Место встречи» (16+)
02.00 Их нравы (0+)

ЗВЕЗДА

06.00 Сегодня утром (12+)
08.00, 13.00, 18.00, 21.15 Новости дня
08.20 Главное с Ольгой Беловой
10.00 Военные новости
10.05 Д/с «Легенды госбезопасности» (16+)
10.50 Х/ф «НАСТОЯТЕЛЬ-2» (16+)
13.20 «Открытый эфир» (12+)
15.00 Военные новости
15.05 Д/с «Лучший в мире истребитель Су-27» (0+)
18.30 «Специальный репортаж» (12+)
18.50 Д/с «Битва оружейников» (12+)
19.40 «Скрытые угрозы» с Николаем Чиндякиным (12+)
20.25 Д/с «Загадки века с Сергеем Медведевым» (12+)
21.25 «Открытый эфир» (12+)
23.05 «Между тем» с Натальей Метлиной (12+)
23.35 Х/ф «СЛЕДСТВИЕМ УСТАНОВЛЕНО» (6+)
01.30 Х/ф «БЕЗ СРОКА ДАВНОСТИ» (16+)
03.00 Х/ф «МАМА ВЫШЛА ЗАМУЖ» (12+)
04.25 Д/с «Партизаны против Вермахта» (16+)

РЕН

05.00 «Территория заблуждений» с Игорем Прокопенко (16+)
06.00, 11.00 «Документальный проект» (16+)
07.00 «С бодрым утром!» (16+)
08.30, 12.30, 16.30, 19.30, 23.00 «Новости» (16+)
09.00 «Военная тайна» с Игорем Прокопенко (16+)
12.00, 16.00, 19.00 «Информационная программа 112» (16+)

13.00 «Загадки человечества с Олегом Шишкиным» (16+)

14.00 «Невероятно интересные истории» (16+)
15.00 Документальный спецпроект (16+)
17.00, 03.50 «Тайны Чапман» (16+)
18.00 «Самые шокирующие гипотезы» (16+)
20.00 Х/ф «ГАРРИ ПОТТЕР И ДАРЫ СМЕРТИ», ч. 2-я (16+)
22.20 «Водить по-русски» (16+)
23.30 «Загадки человечества с Олегом Шишкиным» (16+)
00.30 Х/ф «НЕСНОСНЫЕ БОССЫ» (16+)
02.15 Х/ф «НЕСНОСНЫЕ БОССЫ-2» (16+)
04.40 Засекреченные списки (16+)

МАТЧ ТВ

06.00 Вся правда про... (12+)
06.30 Тает лед с Алексеем Ягудиным (12+)
07.00, 08.50, 10.55, 13.25, 15.25, 17.50 Новости
07.05, 11.00, 15.30, 17.55, 23.30 Все на Матч!
08.55 Волейбол. Россия - Китай. Кубок мира. Женщины. Прямая трансляция из Японии
11.30 Футбол. «Бетис» - «Хетафе». Чемпионат Испании (0+)
13.30 Футбол. «Рома» - «Сассуоло». Чемпионат Италии (0+)
16.30 «Инсайдеры» (12+)
17.00 Специальный обзор (16+)
17.30 «Бокс-2019. Обратный отсчет» (12+)
18.25 Волейбол. Россия - Финляндия. Чемпионат Европы. Мужчины. Прямая трансляция из Словении
20.25 Футбол. «Ростов» - «Ахмат» (Грозный). Российская премьер-лига. Прямая трансляция
22.25 Тотальный футбол
00.00 Борьба. Чемпионат мира. Трансляция из Казахстана (0+)
01.30 Бокс. Чемпионат мира. Мужчины. Трансляция из Екатеринбурга (0+)
03.00 Смешанные единоборства. Э. Альварес - Э. Фолаянг. Д. Джонсон - Т. Вада. One FC (16+)
05.30 «Команда мечты» (12+)

5 КАНАЛ

05.00 «Известия»
05.20, 06.05 Т/с «КАРПОВ» (16+)
06.50 Т/с «КАРПОВ-2» (16+)
07.40 Т/с «КАРПОВ-2» (16+)
08.40 Т/с «КАРПОВ-2» (16+)
09.00 «Известия»
09.25 Т/с «КАРПОВ-2» (16+)
10.00 Т/с «КАРПОВ-2» (16+)
11.00 Т/с «КАРПОВ-2» (16+)
11.45 Т/с «КАРПОВ-2» (16+)
12.40 Т/с «КАРПОВ-2» (16+)
13.00 «Известия»

13.25 Т/с «КАРПОВ-2» (16+)

14.00 Т/с «КАРПОВ-2» (16+)
14.55 Т/с «КАРПОВ-2» (16+)
15.50 Т/с «КАРПОВ-2» (16+)
16.45 Т/с «КАРПОВ-2» (16+)
17.40 Т/с «КАРПОВ-2» (16+)
18.30 «Известия»
19.00 Т/с «СЛЕД» (16+)
19.50 Т/с «СЛЕД» (16+)
20.40 Т/с «СЛЕД» (16+)
21.25 Т/с «СЛЕД» (16+)
22.20 Т/с «СЛЕД» (16+)
23.10 Т/с «СЛЕД» (16+)
00.00 «Известия. Итоговый выпуск»
00.25 Т/с «СЛЕД» (16+)
01.10, 01.50, 02.20, 02.45, 03.25, 03.50, 04.20 Т/с «ДЕТЕКТИВЫ» (16+)
03.20 «Известия»

РОССИЯ К

06.30, 07.00, 07.30, 10.00, 15.00, 19.30, 23.40 Новости культуры
06.35 Д/с «Пешком»
07.05 Д/с «Маленькие секреты великих картин»
07.35 Д/ф «Тайны кельтских гробниц»
08.25 «Театральная летопись»
08.50 «Кинескоп»
09.30 Д/с «Другие Романовы»
10.15 «Наблюдатель»
11.10, 01.15 «XX век»
12.25, 18.45, 00.30 «Власть факта»
13.10 «Линия жизни»
14.05 «Цвет времени»
14.15 Д/с «Предки наших предков»
15.10 Д/с «Дело №»
15.40 «Агора»
16.40 Д/с «Сироты забвения»
17.35 «Лауреаты XVI Международного конкурса им. П.И. Чайковского»
19.45 «Главная роль»
20.05 «Правила жизни»
20.30 «Спокойной ночи, малыши!»
20.45 Д/ф «Тайны кельтских гробниц»
21.35 «Изобретение пространства»
22.20 Х/ф «БЕЛАЯ ГВАРДИЯ» (12+)
23.10 Д/с «Рассекреченная история»
00.00 «Магистр игры»
02.25 Д/ф «Живая вселенная»

МИР 24

ПРОГРАММА 1 КБР
06.00 «Республика: картина недели». Информационная программа (16+)
06.35 «Сахна» («Сцена») (балк.яз.) (12+)
07.20 «Поэтическая тетрадь». Осенние мотивы (12+)
07.30 «Республика: картина недели». Информационная программа (16+)
08.00 «Доброе утро, Кабардино-Балкария!» (12+)
08.20 «Пщцэну укхеймэ» («Если хочешь знать»). Информационно-позна-

вательный тележурнал (каб.яз.) (12+)

09.00, 09.30, 10.00, 10.30 Новости
09.15 «Евразия. Дословно» (12+)
09.45 «Евразийский мост» (12+)
09.55, 10.15, 13.55, 15.55, 23.55, 01.55, 03.55, 05.55 «Евразия. Культурно» (12+)
10.45 Специальный репортаж (12+)
10.55, 14.55, 16.55, 22.55, 00.55, 02.55, 04.55 «Евразия. Познаем вместе» (12+)
11.00 «Вместе» (16+)
12.00, 13.00, 14.00, 14.30, 15.00, 16.00, 22.00, 23.00, 23.30, 00.00 Новости
12.20 «Евразия. Дословно» (12+)
12.35 «Герои Евразии» (12+)
13.25, 16.25, 00.15 «Евразия. История успеха» (12+)
13.30, 16.30 «Такие разные» (16+)
14.15, 15.20, 22.20, 23.15, 00.20, 00.45, 01.15, 05.15 Мир. Главное (12+)
14.45 «Вместе выгодно» (12+)
15.30 «Герои Евразии» (12+)

ПРОГРАММА 1 КБР

17.00 Мультфильм (0+)
17.10 «Детский мир» (12+)
17.35 «Спорт майдан» («Спортплощадка») (балк.яз.) (12+)
17.55 «Цыху къэс хуитц» («Право каждого») (каб.яз.) (12+)
18.20 «Почта-49». Музыкальная программа (16+)
19.00 «Новости» (т/к «Мир-24») (16+)
19.30 «Новости дня». Информационная программа (16+)
19.50 «Современник». Режиссер-постановщик Мурат Калов, г. Москва (12+)
20.15 «Перспектива». Развитие виноградарства в КБР (12+)
20.35 «Аджэ щцзин» («Наследие предков») (каб.яз.) (12+)
21.10 «Таула бла таулула» («Горы и горы»). Горовосходитель Д. Джаппуев (балк.яз.) (12+)
21.40 «Новости дня». Информационная программа (16+)
22.15, 00.10, 02.15, 04.15 «Евразия. Курс дня» (12+)
22.30 Д/ф «Халхин-Гол: первый бой маршала Жукова»
23.45, 02.45 «Евразия в курсе» (12+)
00.30 Специальный репортаж (12+)
01.00, 01.30, 02.00, 02.30, 03.00, 03.30 Новости
01.45 «В гостях у цифры» (12+)
02.20 «Вместе выгодно» (12+)
03.15 «Евразия. Дословно» (12+)
03.45 Специальный репортаж (12+)
04.00, 04.30, 05.00, 05.30 Новости
04.20, 04.45 «Союзники» (12+)
05.45 «Сделано в Евразии» (12+)

ВТОРНИК, 17 сентября

03.35 «Осторожно, мошенники!» (16+)
04.55 Д/ф «Малая война и большая кровь» (12+)

НТВ

05.15, 03.00 Т/с «ППС» (16+)
06.00 «Утро. Самое лучшее» (16+)
08.05 «Мальцева» (12+)
09.00 Т/с «МУХТАР. НОВЫЙ СЛЕД» (16+)
10.00, 13.00, 16.00, 19.00, 23.45 «Сегодня»
10.20 Т/с «ЛЕСНИК. СВОЯ ЗЕМЛЯ» (16+)
13.25 Обзор. Чрезвычайное происшествие
14.00 «Место встречи»
16.30 Ты не поверишь! (16+)
17.00 «ДНК» (16+)
18.00 Своя правда
19.40 Х/ф «МОРСКИЕ ДЬЯВОЛЫ. РУБЕЖИ РОДИНЫ» (16+)
20.40 Х/ф «КУБА. ЛИЧНОЕ ДЕЛО» (16+)
22.50 «Основано на реальных событиях» (16+)
23.55 «Крутая История» (12+)
00.50 «Место встречи» (16+)
02.40 Их нравы (0+)

ЗВЕЗДА

06.00 Сегодня утром (12+)
08.00, 13.00, 18.00, 21.15 Новости дня
08.20, 10.05 Т/с «КОМАНДА 8» (16+)
10.00 Военные новости
13.20 «Открытый эфир» (12+)
15.00 Военные новости
15.05 Д/с «Лучший в мире истребитель Су-27» (0+)
16.05 Д/с «Отечественное стрелковое оружие» (0+)
18.30 «Специальный репортаж» (12+)
18.50 Д/с «Битва оружейников» (12+)
19.40 «Легенды армии» с Александром Маршалом (12+)
20.25 Д/с «Улика из прошлого» (16+)
21.25 «Открытый эфир» (12+)
23.05 «Между тем» с Н. Метлиной (12+)
23.35 Х/ф «НАЙТИ И ОБЕЗВРЕДИТЬ» (16+)
01.30 Х/ф «ГУСАРСКАЯ БАЛЛАДА» (12+)
03.00 Х/ф «УЛОВЛЕНИЕ НА БЕРЕГ» (0+)
04.25 Д/с «Партизаны против Вермахта» (16+)

РЕН

05.00 Засекреченные списки (16+)
06.00, 11.00, 15.00 «Документальный проект» (16+)
07.00 «С бодрым утром!» (16+)
08.30, 12.30, 16.30, 19.30, 23.00 «Новости» (16+)
09.00 «Военная тайна» (16+)
12.00, 16.00, 19.00 «Информационная программа 112» (16+)
13.00 «Загадки человечества с Олегом

Шишкиным» (16+)

14.00 «Невероятно интересные истории» (16+)
17.00, 03.10 «Тайны Чапман» (16+)
18.00, 02.20 «Самые шокирующие гипотезы» (16+)
20.00 Х/ф «ЗНАМЕНИЕ» (16+)
22.30 «Водить по-русски» (16+)
23.30 «Загадки человечества с Олегом Шишкиным» (16+)
00.30 Х/ф «УНИВЕРСАЛЬНЫЙ СОЛДАТ» (16+)
04.40 Засекреченные списки (16+)

МАТЧ ТВ

06.00 Вся правда про... (12+)
06.30 Тает лед с Алексеем Ягудиным (12+)
07.00, 08.55, 11.50, 14.40, 17.45 Новости
07.05, 11.55, 14.45, 17.50, 23.55 Все на Матч!
09.00 Футбол. Российская премьер-лига (0+)
10.50 Тотальный футбол (12+)
12.25 Футбол. «Торино» - «Лечче». Чемпионат Италии (0+)
14.20 «Бокс-2019. Обратный отсчет» (12+)
15.45 Профессиональный бокс. З. Абдуллаев - Д. Хейни. С. Кузьмин - М. Хантер. Бой за титул WBA Inter-Continental в супертяжелом весе. Трансляция из США (16+)
18.25 Специальный репортаж (12+)
18.55 Все на футбол!
19.45 Футбол. «Лион» - «Зенит» (Россия). Лига чемпионов. Прямая трансляция
21.50 Футбол. «Наполи» - «Ливерпуль» (Англия). Лига чемпионов. Прямая трансляция
00.45 Борьба. Чемпионат мира. Трансляция из Казахстана (0+)
02.00 Бокс. Чемпионат мира. Мужчины. Трансляция из Екатеринбурга (0+)
03.30 Футбол. «Бенфика» (Португалия) - «Лейпциг» Лига чемпионов (0+)
05.30 Специальный обзор (16+)

5 КАНАЛ

05.00, 09.00, 13.00, 18.30, 03.20 «Известия»
05.30 Д/ф «Прототипы. Шарапов. Жеглов» (12+)
06.15 Д/ф «Прототипы. Давид Гоцман» (12+)
07.05 Х/ф «ДРУЖБА ОСОБОГО НАЗНАЧЕНИЯ» (16+)
09.25, 10.15, 11.10, 12.05 Т/с «ОПЕРА. ХРОНИКИ УБОЙНОГО ОТДЕЛА» (16+)
13.25 Х/ф «УЧИТЕЛЬ В ЗАКОНЕ» (16+)
15.05, 16.00, 16.50, 17.40 Т/с «УЧИТЕЛЬ В

ЗАКОНЕ. ПРОДОЛЖЕНИЕ» (16+)
19.00, 19.50, 20.40, 21.25, 22.20, 23.10, 00.25 Т/с «СЛЕД» (16+)
00.00 «Известия. Итоговый выпуск»
01.10, 01.50, 02.20, 02.55, 03.25, 03.55, 04.20 Т/с «ДЕТЕКТИВЫ» (16+)

РОССИЯ К

06.30, 07.00, 07.30, 10.00, 15.00, 19.30, 23.40 Новости культуры
06.35 Д/с «Пешком»
07.05, 20.05 «Правила жизни»
07.35 Д/ф «Подземная одиссея»
08.25 «Театральная летопись»
08.50 Д/с «Красивая планета»
09.05 Х/ф «БЕЛАЯ ГВАРДИЯ» (12+)
10.15 «Наблюдатель»
11.10 «XX век»
12.10 «Цвет времени»
12.25 «Тем временем. Смыслы»
13.15 «Дом ученых»
13.50 Д/с «Красивая планета»
14.05 Д/ф «Тайны кельтских гробниц»
15.10 «Эрмитаж»
15.40 Д/ф «Николай Анненков. В творческом беспокойстве - бесконечность»
16.25 Х/ф «БЕРЕГ ЕГО ЖИЗНИ» (12+)
17.30 «Лауреаты XVI Международного конкурса им. П.И. Чайковского»
18.40 «Тем временем. Смыслы»
19.45 «Главная роль»
20.30 «Спокойной ночи, малыши!»
20.45 Д/ф «Подземная одиссея»
21.35 «Изобретение пространства»
22.20 Х/ф «БЕЛАЯ ГВАРДИЯ» (12+)
23.10 Д/с «Рассекреченная история»
00.00 Д/ф «Страхи, которые мы выбираем»
00.45 «Тем временем. Смыслы»
01.35 «XX век»
02.30 Д/ф «Живая вселенная»

МИР 24

ПРОГРАММА 1 КБР
06.00 «Новости дня». Информационная программа (16+)
06.20 «Современник». Режиссер-постановщик Мурат Калов, г. Москва (12+)
06.45 «Аджэ щцзин» («Наследие предков») (каб.яз.) (12+)
07.20 «Спорт-майдан» («Спортплощадка») (балк.яз.) (12+)
07.40 «Новости дня». Информационная программа (16+)
08.00 «Доброе утро, Кабардино-Балкария!» (12+)
08.20 «Таула бла таулула» («Горы и горы»). Горовосходитель Д. Джаппуев (балк.яз.) (12+)

ев (балк.яз.) (12+)

08.50 «Детский мир» (12+)
09.15 «Хьюромэ». Программа для детей (каб.яз.) (6+)
09.30, 10.00, 10.30, 11.00, 11.30, 12.00, 13.00, 14.00, 14.30, 15.00, 16.00, 22.00, 23.00, 23.30, 00.00, 01.00, 01.30 Новости
09.45 «Старт-ур по-казахстански» (12+)
09.55, 11.55, 14.55, 16.55, 22.55, 00.55 «Евразия. Культурно» (12+)
10.15 Мир. дос (12+)
10.45 «Сделано в Евразии» (12+)
10.55, 13.55, 15.55, 23.55, 01.55 «Евразия. Познаем вместе» (12+)
11.15, 22.15, 00.10 «Евразия. Курс дня» (12+)
11.20 «Культличности» (12+)
11.45 «5 причин поехать в...» (12+)
12.20 «Старт-ур по-казахстански» (12+)
12.35 «Рожденные в СССР» (12+)
13.25, 16.25, 00.15 «Евразия. История успеха» (12+)
13.30 «Союзники» (12+)
14.15, 15.20, 22.20, 23.15, 00.20, 00.45, 01.15 Мир. Главное (12+)
14.45 Мир. дос (12+)
15.30 «Культ/Туризм» (16+)
16.30 «Рожденные в СССР» (12+)

ПРОГРАММА 1 КБР

17.00 Мультфильм (0+)
17.15 «Сабийлики дунясы» («Планета детства») (балк.яз.) (12+)
17.35 «Telestudío»: кабардинский язык. Урок 32-й (каб.яз.) (12+)
18.05 «Время спорта» (12+)
18.20 «Почта-49». Музыкальная программа (16+)
19.00 «Новости» (т/к «Мир-24») (16+)
19.30 «Новости дня». Информационная программа (16+)
19.45 «Псори дьянцц» («Все впереди») (каб.яз.) (12+)
20.10 «Нобэ, пщэдей...» («Сегодня, завтра...»). Государственная национальная библиотека им. Т. Мальбахова (каб.яз.) (12+)
20.45 «Зам

1 КАНАЛ

05.00, 09.25 «Доброе утро»
09.00, 12.00, 15.00, 03.00 Новости
09.55 «Модный приговор» (6+)
10.55 «Жить здорово!» (16+)
12.15, 17.00, 00.00, 03.05 «Время покажет» (16+)
15.15 «Давай поженимся!» (16+)
16.00 «Мужское/Женское» (16+)
18.00 Вечерние новости
18.35 На самом деле (16+)
19.45 «Пусть говорят» (16+)
21.00 «Время»
21.30 Т/с «ГАЛКА И ГАМАЮН» (16+)
23.30 «Вечерний Ургант» (16+)
03.40 На самом деле (16+)

РОССИЯ 1

05.00 «Утро России»
09.00, 11.00, 14.00, 20.00 Вести
09.25 «Утро России»
09.55 «О самом главном». Ток-шоу (12+)
11.25 Местное время
11.45 «Судьба человека с Борисом Корчевниковым» (12+)
12.50, 18.50 «60 минут» (12+)
14.25 Местное время
14.45 «Кто против?». Ток-шоу (12+)
17.00 Местное время
17.25 «Андрей Малахов. Прямой эфир» (16+)
20.45 Местное время
21.00 Т/с «ЗАМОК ИЗ ПЕСКА» (12+)
23.15 «Вечер с Владимиром Соловьевым» (12+)
02.00 Т/с «КОРОЛЕВА БАНДИТОВ-2» (12+)
03.50 Т/с «СЕМЕЙНЫЙ ДЕТЕКТИВ» (12+)

ТВЦ

06.00 «Настроение»
08.00 «Ералаш» (6+)
08.10 «Доктор И...» (16+)
08.45 Х/ф «МЕДОВЫЙ МЕСЯЦ» (18+)
10.35 Д/ф «Людмила Касаткина. Укрощение строптивых» (12+)
11.30, 14.30, 17.50, 22.00 События
11.50, 00.35, 05.40 Петровка, 38 (16+)
12.05 Т/с «КОЛОМБО» (12+)
13.35 «Мой герой» (12+)
14.50 Город новостей
15.05, 01.45 Т/с «ПУАРО АГАТЫ КРИСТИ» (12+)
17.00 «Естественный отбор» (12+)
18.20 Х/ф «ПРИЗРАК УЕЗДНОГО ТЕАТРА» (12+)
22.30 Линия защиты (16+)
23.05 «Прощание. Евгений Евстигнеев и Ирина Цывина» (16+)
00.00 События 25-й час
00.55 «Хроники московского быта. Советское неглиже» (12+)

1 КАНАЛ

05.00, 09.25 «Доброе утро»
09.00, 12.00, 15.00, 03.00 Новости
09.55 «Модный приговор» (6+)
10.55 «Жить здорово!» (16+)
12.15, 17.00, 00.00, 03.05 «Время покажет» (16+)
15.15 «Давай поженимся!» (16+)
16.00 «Мужское/Женское» (16+)
18.00 Вечерние новости
18.35 На самом деле (16+)
19.45 «Пусть говорят» (16+)
21.00 «Время»
21.30 Т/с «ГАЛКА И ГАМАЮН» (16+)
23.30 «Вечерний Ургант» (16+)
03.40 На самом деле (16+)

РОССИЯ 1

05.00 «Утро России»
09.00 Вести
09.25 «Утро России»
09.55 «О самом главном». Ток-шоу (12+)
11.00, 14.00, 20.00 Вести
11.25 Местное время
11.45 «Судьба человека с Борисом Корчевниковым» (12+)
12.50, 18.50 «60 минут» (12+)
14.00 Вести
14.25 Местное время
14.45 «Кто против?». Ток-шоу (12+)
17.00 Местное время
17.25 «Андрей Малахов. Прямой эфир» (16+)
20.00 Вести
20.45 Местное время
21.00 Т/с «ЗАМОК ИЗ ПЕСКА» (12+)
23.15 «Вечер с Владимиром Соловьевым» (12+)
02.00 Т/с «КОРОЛЕВА БАНДИТОВ-2» (12+)
03.50 Т/с «СЕМЕЙНЫЙ ДЕТЕКТИВ» (12+)

ТВЦ

06.00 «Настроение»
08.00 «Ералаш» (6+)
08.05 «Доктор И...» (16+)
08.45 Х/ф «ШАХ КОРОЛЕВЕ БРИЛЛИАНТОВ» (6+)
10.30 Д/ф «Ивар Калныньш. Разбитое сердце» (12+)
11.30, 14.30, 17.50, 22.00 События
11.50, 00.35, 05.45 Петровка, 38 (16+)
12.05 Т/с «КОЛОМБО» (12+)
13.35 «Мой герой» (12+)
14.50 Город новостей
15.05, 01.45 Т/с «ПУАРО АГАТЫ КРИСТИ» (12+)
17.00 «Естественный отбор» (12+)
18.20 Т/с «ЗВЕЗДЫ И ЛИСЫ» (12+)
22.30 «10 самых...» (16+)
23.05 Д/ф «Битва за наследство» (12+)
00.00 События 25-й час

03.35 Линия защиты (16+)
04.05 «Прощание. Евгений Евстигнеев и Ирина Цывина» (16+)
04.55 Д/ф «Нас ждет холодная зима» (12+)

НТВ

05.15, 03.10 Т/с «ППС» (16+)
06.00 «Утро. Самое лучшее» (16+)
08.05 «Мальцева» (12+)
09.00 Т/с «МУХТАР. НОВЫЙ СЛЕД» (16+)
10.00, 13.00, 16.00, 19.00, 23.45 «Сегодня»
10.20 Т/с «ЛЕСНИК. СВОЯ ЗЕМЛЯ» (16+)
13.25 Обзор. Чрезвычайное происшествие
14.00 «Место встречи»
16.30 Ты не поверишь! (16+)
17.00 «ДНК» (16+)
18.00 Своя правда
19.40 Х/ф «МОРСКИЕ ДЬЯВОЛЫ. РУБЕЖИ РОДИНЫ» (16+)
20.40 Х/ф «КУБА. ЛИЧНОЕ ДЕЛО» (16+)
22.50 «Основано на реальных событиях» (16+)
23.55 «Однажды...» (16+)
00.40 «Место встречи» (16+)
02.40 Т/с «ПОДОЗРЕВАЮТСЯ ВСЕ» (16+)

ЗВЕЗДА

06.00 Сегодня утром (12+)
08.00, 13.00, 18.00, 21.15 Новости дня
08.25 «Специальный репортаж» (12+)
08.45 Т/с «ОБЪЯВЛЕНЫ В РОЗЫСК» (16+)
10.00 Военные новости
10.05 Т/с «ОБЪЯВЛЕНЫ В РОЗЫСК» (16+)
13.20 «Открытый эфир» (12+)
15.00 Военные новости
15.05 Д/с «Отечественное стрелковое оружие» (0+)
18.30 «Специальный репортаж» (12+)
18.50 Д/с «Битва оружейников» (12+)
19.40 «Последний день» (12+)
20.25 Д/с «Секретные материалы» (12+)
21.25 «Открытый эфир» (12+)
23.05 «Между тем» с Натальей Метлиной (12+)
23.35 Х/ф «ТИХОЕ СЛЕДСТВИЕ» (16+)
01.05 Х/ф «ДОБРОВОЛЬЦЫ» (0+)
02.40 Х/ф «ПРОПАВШИЕ СРЕДИ ЖИВЫХ» (12+)
04.00 Д/с «Москва фронту» (12+)
04.25 Д/с «Партизаны против Вермахта» (16+)
05.15 Д/с «Прекрасный полк» (12+)

РЕН

05.00 Засекреченные списки (16+)
06.00, 11.00 «Документальный проект» (16+)
07.00 «С бодрым утром!» (16+)
08.30, 12.30, 16.30, 19.30, 23.00 «Новости» (16+)

СРЕДА, 18 сентября

09.00 «Территория заблуждений» с Игорем Прокопенко (16+)
12.00, 16.00, 19.00 «Информационная программа 112» (16+)
13.00 «Загадки человечества с Олегом Шишкиным» (16+)
14.00 «Невероятно интересные истории» (16+)
15.00 «Неизвестная история» (16+)
17.00 «Тайны Чапман» (16+)
18.00, 03.00 «Самые шокирующие гипотезы» (16+)
20.00 Х/ф «ПАДЕНИЕ ОЛИМПА» (16+)
22.15 «Смотреть всем!» (16+)
23.30 «Загадки человечества с Олегом Шишкиным» (16+)
00.30 Х/ф «СУДЬЯ» (18+)
03.45 «Тайны Чапман» (16+)
04.30 «Территория заблуждений» с Игорем Прокопенко (16+)

МАТЧ ТВ

06.00 Тает лед с Алексеем Ягудиным (12+)
06.25 Волейбол. Россия - Корея. Кубок мира. Женщины. Прямая трансляция из Японии
08.25, 09.55, 12.00, 14.40, 17.15, 20.45 Новости
08.30, 12.05, 17.20, 23.55 Все на Матч!
10.00 Футбол. Лига чемпионов (0+)
12.40 Волейбол. Россия - Корея. Кубок мира. Женщины. Трансляция из Японии (0+)
14.45 Футбол. Лига чемпионов (0+)
16.45 «На гол старшей» (12+)
18.00 Волейбол. Россия - Словения. Чемпионат Европы. Мужчины. Прямая трансляция из Словении
20.50 Все на футбол!
21.50 Футбол. «Байер» - «Локомотив» (Россия). Лига чемпионов. Прямая трансляция
00.30 Борьба. Чемпионат мира. Трансляция из Казахстана (0+)
01.25 Футбол. «Шахтер» (Украина) - «Манчестер Сити» (Англия). Лига чемпионов (0+)
03.25 Футбол. «Коринтианс» (Бразилия) - «Индепендьенте дель Валье» (Эквадор). Южноамериканский Кубок. 1/2 финала. Прямая трансляция
05.25 Обзор Лиги чемпионов (12+)

СКАНАЛ

05.00, 09.00, 13.00, 18.30, 03.25 «Известия»
05.30, 06.15, 07.00, 08.00, 13.25, 14.10, 15.05, 15.55, 16.50, 17.40 Т/с «УЧИТЕЛЬ В ЗАКОНЕ. ПРОДОЛЖЕНИЕ» (16+)

09.25, 10.15, 11.10, 12.05 Т/с «ОПЕРА. ХРОНИКИ УБОЙНОГО ОТДЕЛА» (16+)
19.00, 19.50, 20.40, 21.25, 22.20, 23.10, 00.25 Т/с «СЛЕД» (16+)
00.00 «Известия. Итоговый выпуск»
01.10, 01.50, 02.20, 02.50, 03.30, 03.55, 04.25 Т/с «ДЕТЕКТИВЫ» (16+)

РОССИЯК

06.30, 07.00, 07.30, 10.00, 15.00, 19.30 Новости культуры
06.35 Д/с «Пешком»
07.05, 20.05 «Правила жизни»
07.35 Д/ф «Подземная одиссея»
08.25 «Театральная летопись»
08.55 Д/с «Красивая планета»
09.10, 22.20 Х/ф «БЕЛАЯ ГВАРДИЯ» (12+)
10.15 «Наблюдатель»
11.10, 01.25 «XX век»
12.10 Д/с «Красивая планета»
12.25 «Что делать?»
13.15 «Искусственный отбор»
13.55 Д/с «Дороги старых мастеров»
14.05 Д/ф «Подземная одиссея»
15.10 «Библейский сюжет»
15.40 «Сати. Нескучная классика»
16.25 Х/ф «БЕРЕГ ЕГО ЖИЗНИ» (12+)
17.30 «Лауреаты XVI Международного конкурса им. П.И. Чайковского»
18.40 «Что делать?»
19.45 «Главная роль»
20.30 «Спокойной ночи, малыши!»
20.45 Д/ф «Подземная одиссея»
21.35 «Изобретение пространства»
23.10 Д/с «Рассекреченная история»
23.40 Новости культуры (12+)
00.00 Д/ф «Музы Юза» (16+)
00.40 «Что делать?»
02.30 Д/ф «Живая вселенная»

МИР 24

ПРОГРАММА 1 КБР
06.00 «Новости дня». Информационная программа (16+)
06.20 «Горизонт». Социально-экономический тележурнал (12+)
06.45 «Нобэ, пшадей...» («Сегодня, завтра...»). Государственная национальная библиотека им. Т. Мальбахова (каб.яз.) (12+)
07.25 «Время спорта» (12+)
07.40 «Новости дня». Информационная программа (16+)
08.00 «Доброе утро, Кабардино-Балкария!» (12+)
08.20 «Telestudio»: кабардинский язык. Урок 32-й (каб.яз.) (12+)
08.50 «Заман бла бирге» («В ногу со временем») (балк.яз.) (12+)
09.20 «Микрофон - детям» (12+)

10.00, 10.30, 11.00, 11.30, 12.00, 13.00, 14.00, 14.30, 15.00, 16.00, 22.00, 23.00, 23.30, 00.00, 01.00, 01.30, 02.00, 02.30, 03.00, 03.30 Новости

10.15 «Вместе выгодно» (12+)
10.45, 14.45, 00.30 «Евразия в курсе» (12+)
10.55, 13.55, 15.55, 23.55, 01.55, 03.55, 05.55 «Евразия. Культурно» (12+)
11.15, 22.15, 00.10, 02.15, 04.15 «Евразия. Курс дня» (12+)
11.20 «В гостях у цифры» (12+)
11.45, 23.45, 02.20 «Евразия. Спорт» (12+)
11.55, 14.55, 16.55, 22.55, 00.55, 02.55, 04.55 «Евразия. Познаем вместе» (12+)
12.20 «Евразия. Дословно» (12+)
12.35 «Беларусь сегодня» (12+)
13.25 «Евразия. История успеха» (12+)
13.30 «Герои Евразии» (12+)
14.15, 15.20, 22.20, 23.15 Мир. Главное (12+)
15.30 «Секретные материалы» (16+)
16.25 «Евразия. История успеха» (12+)
16.30 «Герои Евразии» (12+)

ПРОГРАММА 1 КБР
17.00 Мультфильм (0+)
17.10 «Максам». Музыкальная программа (каб.яз.) (12+)
17.50 «Telestudio»: балкарский язык. Урок 32-й (балк.яз.) (12+)
18.20 «Почта-49». Музыкальная программа (16+)

19.00 «Новости» (т/к «Мир-24») (16+)
19.30 «Новости дня». Информационная программа (16+)
19.50 «Гушылалъ». Юмористическая программа (каб.яз.) (12+)
20.30 «Ана тилим - тийген кнюм» («Язык - душа народа») (балк.яз.) (12+)
21.00 «Кабардино-Балкария: формула жизни» (12+)
21.30 «Актуальная тема» (16+)
21.40 «Новости дня». Информационная программа (16+)
22.30 «Герои Евразии» (12+)
00.15 «Евразия. История успеха» (12+)
00.20, 00.45, 01.15, 05.15 Мир. Главное (12+)

01.45 «Наши иностранцы» (12+)
02.45 «В гостях у цифры» (12+)
03.15 «Евразия. Дословно» (12+)
03.45 Специальный репортаж (12+)
04.00, 04.30, 05.00, 05.30 Новости
04.20 «Наше кино. История большой любви» (12+)
04.45 «Наше кино. История большой любви» (12+)
05.45 «Культличности» (12+)

ЧЕТВЕРГ, 19 сентября

00.35, 05.45 Петровка, 38 (16+)
00.55 «Прощание. Муслим Магомаев» (16+)
03.35 «10 самых...» (16+)
04.05 Х/ф «РАЗВОД ПО СОБСТВЕННОМУ ЖЕЛАНИЮ» (16+)

НТВ

05.15, 03.10 Т/с «ППС» (16+)
06.00 «Утро. Самое лучшее» (16+)
08.05 «Мальцева» (12+)
09.00 Т/с «МУХТАР. НОВЫЙ СЛЕД» (16+)
10.00, 13.00, 16.00, 19.00, 23.45 «Сегодня»
10.20 Т/с «ЛЕСНИК. СВОЯ ЗЕМЛЯ» (16+)
13.25 Обзор. Чрезвычайное происшествие
14.00 «Место встречи»
16.30 Ты не поверишь! (16+)
17.00 «ДНК» (16+)
18.00 Своя правда
19.40 Х/ф «МОРСКИЕ ДЬЯВОЛЫ. РУБЕЖИ РОДИНЫ» (16+)
20.40 Х/ф «КУБА. ЛИЧНОЕ ДЕЛО» (16+)
22.50 «Основано на реальных событиях» (16+)
23.55 «Захар Прилепин. Уроки русского» (12+)
00.30 «Место встречи» (16+)
02.35 Т/с «ПОДОЗРЕВАЮТСЯ ВСЕ» (16+)

ЗВЕЗДА

06.00 Сегодня утром (12+)
08.00, 13.00, 18.00, 21.15 Новости дня
08.30 Т/с «МАЙОР ВЕТРОВ» (16+)
10.00 Военные новости
10.05 Т/с «МАЙОР ВЕТРОВ» (16+)
13.20 «Открытый эфир» (12+)
15.00 Военные новости
15.05 Д/с «Отечественное стрелковое оружие» (0+)
18.30 «Специальный репортаж» (12+)
18.50 Д/с «Битва оружейников» (12+)
19.40 «Легенды кино» (6+)
20.25 «Код доступа» (12+)
21.25 «Открытый эфир» (12+)
23.05 «Между тем» с Натальей Метлиной (12+)
23.35 Х/ф «НЕОКОНЧЕННАЯ ПОВЕСТЬ» (6+)
01.35 Х/ф «БЕЗОТЦОВЩИНА» (12+)
03.10 Х/ф «ЧУЖИЕ ЗДЕСЬ НЕ ХОДЯТ» (12+)
04.20 Д/с «Прекрасный полк» (12+)
05.00 Д/с «Хроника Победы» (12+)

РЕН

05.00 «Территория заблуждений» с Игорем Прокопенко (16+)
06.00, 09.00 «Документальный проект» (16+)
07.00 «С бодрым утром!» (16+)
08.30, 12.30, 16.30, 19.30, 23.00 «Новости» (16+)
12.00, 16.00 «Информационная программа

112» (16+)
13.00 «Загадки человечества с Олегом Шишкиным» (16+)
14.00 «Невероятно интересные истории» (16+)
15.00 Засекреченные списки (16+)
17.00, 03.15 «Тайны Чапман» (16+)
18.00, 02.30 «Самые шокирующие гипотезы» (16+)
19.00 «Информационная программа 112» (16+)
20.00 Х/ф «ПАДЕНИЕ ЛОНДОНА» (16+)
22.00 «Смотреть всем!» (16+)
23.30 «Загадки человечества с Олегом Шишкиным» (16+)
00.30 Х/ф «БЕЗ КОМПРОМИССОВ» (16+)
03.15 «Тайны Чапман» (16+)

МАТЧ ТВ

06.00 Тает лед с Алексеем Ягудиным (12+)
06.25 Волейбол. Россия - Доминиканская Республика. Кубок мира. Женщины. Прямая трансляция из Японии
08.25, 12.30, 15.05, 18.10 Новости
08.30, 12.35, 15.10, 18.15, 23.55 Все на Матч!
10.30 Футбол. «Атлетико» (Испания) - «Ювентус» Лига чемпионов (0+)
13.05 Волейбол. Россия - Доминиканская Республика. Кубок мира. Женщины. Трансляция из Японии (0+)
16.10 Футбол. ПСЖ - «Реал» (Мадрид, Испания). Лига чемпионов (0+)
18.45 Специальный репортаж (12+)
19.05 Все на футбол!
19.45 Футбол. «Базель» (Швейцария) - «Краснодар» (Россия). Лига Европы. Прямая трансляция
21.50 Футбол. «Лудогорец» (Болгария) - ЦСКА (Россия). Лига Европы. Прямая трансляция
00.40 Борьба. Чемпионат мира. Трансляция из Казахстана (0+)
01.25 Футбол. «Манчестер Юнайтед» (Англия) - «Астана» (Казахстан). Лига чемпионов (0+)
03.25 Футбол. «Колон» (Аргентина) - «Атлетико Минеиро» (Бразилия). Южноамериканский Кубок. 1/2 финала. Прямая трансляция
05.25 Обзор Лиги Европы (12+)

СКАНАЛ

05.00, 09.00, 13.00, 18.30, 03.25 «Известия»
05.20, 06.00, 06.45, 07.40, 13.25, 14.10, 15.05, 15.55, 16.50, 17.40 Т/с «УЧИТЕЛЬ В ЗАКОНЕ. ПРОДОЛЖЕНИЕ» (16+)
08.35 «День ангела» (0+)
09.25, 10.15, 11.10, 12.05 Т/с «ОПЕРА. ХРОНИКИ УБОЙНОГО ОТДЕЛА» (16+)

19.00, 19.50, 20.40, 21.25, 22.20, 23.10, 00.25 Т/с «СЛЕД» (16+)
00.00 «Известия. Итоговый выпуск»
01.10, 01.50, 02.20, 02.55, 03.30, 03.55, 04.25 Т/с «ДЕТЕКТИВЫ» (16+)

РОССИЯК

06.30, 07.00, 07.30, 10.00, 15.00, 19.30, 23.40 Новости культуры
06.35 Д/с «Пешком»
07.05, 20.05 «Правила жизни»
07.35 Д/ф «Подземная одиссея»
08.25 «Театральная летопись»
08.55 Д/с «Красивая планета»
09.10, 22.20 Х/ф «БЕЛАЯ ГВАРДИЯ» (12+)
10.15 «Наблюдатель»
11.10, 01.25 «XX век»
12.00 Д/ф «Роман в камне»
12.25 «Игра в бисер» с Игорем Волгиным»
13.10 «Абсолютный слух»
13.55 «Цвет времени»
14.05 Д/ф «Подземная одиссея»
15.10 «Моя любовь - Россия!»
15.40 «2 Верник-2»
16.25 Х/ф «БЕРЕГ ЕГО ЖИЗНИ» (12+)
17.30 «Лауреаты XVI Международного конкурса им. П.И. Чайковского»
18.35 «Цвет времени»
18.45 «Игра в бисер» с Игорем Волгиным»
19.45 «Главная роль»
20.30 «Спокойной ночи, малыши!»
20.45 Д/ф «Подземная одиссея»
21.40 «Энигма»
23.20 Д/с «Красивая планета»
00.00 «Черные дыры. Белые пятна»
00.40 «Игра в бисер» с Игорем Волгиным»
02.15 Д/ф «Живая вселенная»
02.40 «Pro memoria»

МИР 24

ПРОГРАММА 1 КБР
06.00 «Новости дня». Информационная программа (16+)
06.20 «Telestudio»: балкарский язык. Урок 32-й (балк.яз.) (12+)
06.50 «Гушылалъ». Юмористическая программа (каб.яз.) (12+)
07.30 «Актуальная тема» (16+)
07.40 «Новости дня». Информационная программа (16+)
08.00 «Доброе утро, Кабардино-Балкария!» (12+)
08.20 «Кабардино-Балкария: формула жизни» (12+)
08.50 «Ана тилим - тийген кнюм» («Язык - душа народа») (балк.яз.) (12+)
09.20 «Жомакъ, жомакъ жолунга» (балк.яз.) (12+)
09.30, 10.00 Новости
09.45, 00.30, 03.15, 05.45 «5 причин по-

ехать в...» (12+)
09.55, 11.55, 14.55, 16.55, 22.55, 00.55, 02.55, 04.55 «Евразия. Культурно» (12+)
10.15 Специальный репортаж (12+)
10.30, 11.00, 11.30, 12.00, 13.00, 14.00, 14.30 Новости
10.45 «Старт-ур по-казахстански» (12+)
10.55, 13.55, 15.55, 23.55, 01.55, 03.55, 05.55 «Евразия. Познаем вместе» (12+)
11.15, 22.15, 00.10, 02.15, 04.15 «Евразия. Курс дня» (12+)
11.20, 02.20 «Культличности» (12+)
11.45 «Евразия. Дословно» (12+)
12.20 «Сделано в Евразии» (12+)
12.35 «Союзники» (12+)
13.25, 16.25, 00.15 «Евразия. История успеха» (12+)
13.30 «Куль//Туризм» (16+)
14.15, 15.20, 22.20, 23.15, 00.20, 00.45, 01.15, 05.15 Мир. Главное (12+)
14.45 Специальный репортаж (12+)
15.00, 16.00, 22.00, 23.00, 23.30 Новости
15.30 «Наше кино. История большой любви» (12+)
16.30 «Куль//Туризм» (16+)

ПРОГРАММА 1 КБР
17.00 Мультфильм (0+)
17.05 «Спортивный интерес». Футболист Атир Машезов (12+)
17.30 «Ууаз». Религиозно-просветительская программа (балк.яз.) (12+)
18.05 «Жаншархъ». Спортивная программа (каб.яз.) (12+)
18.20 «Почта-49» (16+)
19.00 «Новости» (т/к «Мир-24») (16+)
19.30 «Новости дня». Информационная программа (16+)
19.50 «По маршрутам истории». Часть вторая (12+)

20.25 «Салам-Алейкум». К 30-летию телерадиофестиваля (балк.яз.) (12+)
21.05 «Ехьулэньгэ» («Формула успеха»). Актриса Кабардинского государственного драматического театра имени Али Шогенцукова Фатима Хавпачева (каб.яз.) (12+)
21.40 «Новости дня». Информационная программа (16+)
22.30 «Наше кино. История большой любви» (12+)
23.45 Специальный репортаж (12+)
00.00, 01.00, 01.30, 02.00, 02.30, 03.00, 03.30, 04.00, 04.30, 05.00, 05.30 Новости
01.45 «Старт-ур по-казахстански» (12+)
02.45 «Евразия. Дословно» (12+)
03.45 «Старт-ур по-казахстански» (12+)
04.20, 04.45 «Такие разные» (16+)

Официальный «Нальчик»

ПРОТОКОЛ №1

вскрытия конвертов и рассмотрения заявок на участие в конкурсе
(Распоряжение Местной администрации г.о. Нальчик
от 31.07.2019 года №237)

г. Нальчик

02.09.2019 г.

Организатор открытого конкурса на право заключения договора на осуществление торговой деятельности (оказание услуг) в нестационарном торговом объекте, находящемся в муниципальной собственности, на территории городского округа Нальчик (далее - конкурс): Департамент экономики Местной администрации городского округа Нальчик

Юридический адрес: КБР, г. Нальчик, ул. Кешокова, 70.

Место проведения: КБР, г. Нальчик, ул. Кешокова, 70, 3-й этаж, малый зал.

На заседании комиссии присутствовали:

1. Битохов А.Р. – руководитель Департамента экономики Местной администрации г.о. Нальчик, заместитель председателя комиссии;
 2. Кешев А.Х. – и.о. начальника отдела потребительского рынка и рекламы Департамента экономики Местной администрации г.о. Нальчик, секретарь комиссии;
 3. Алеков А.Д. – заместитель руководителя Департамента экономики Местной администрации городского округа Нальчик, член комиссии;
 4. Давыдова Е.И. – консультант службы по обеспечению деятельности Уполномоченного по защите прав предпринимателей в КБР, член комиссии;
 5. Дедегкаев К.Х. – начальник отдела аппарата управления МКУ «Департамент архитектуры и градостроительства Местной администрации городского округа Нальчик», член комиссии;
 6. Ксанаев Р.И. – главный архитектор МКУ «Департамент архитектуры и градостроительства Местной администрации городского округа Нальчик», член комиссии;
 7. Карданов М.А. – заместитель начальника МКУ «Управление жилищно-коммунального хозяйства и благоустройства – служба заказчика» Местной администрации городского округа Нальчик;
 8. Цеев Ю.А. – главный специалист отдела потребительского рынка и рекламы Департамента экономики Местной администрации г.о. Нальчик, член комиссии.
- Состав комиссии утвержден распоряжением Местной администрации городского округа Нальчик от 04.03.2019 г. №56.
Кворум имеется. Комиссия правомочна для принятия решений.

ПОВЕСТКА ДНЯ:

1. Вскрытие конвертов с заявками на участие в конкурсе.
2. Рассмотрение поступивших заявок на участие в конкурсе на соответствие требованиям, установленным конкурсной документацией и принятие решения о допуске к участию в конкурсе и признании участником конкурса или отказе в допуске к участию в конкурсе.

О вскрытии конвертов и рассмотрении заявок на участие в конкурсе (Битохов А.Р., Кешев А.Х., Алеков А.Д., Давыдова Е.И., Дедегкаев К.Х., Ксанаев Р.И., Карданов М.А., Цеев Ю.А.)

В соответствии с конкурсной документацией всего подано 1 запечатанный конверт с заявками на участие в конкурсе от претендентов. Конверты с заявками на участие в конкурсе вскрыты и рассмотрены в соответствии с требованиями конкурсной документации.

Лот № б/н (ул. Лермонтова/Ленина) - подана 1 заявка на участие в конкурсе от следующего претендента;

№ регис.	Наименование претендента	Дата и время поступления заявок	Решение комиссии
1	ООО «Клевер»	23.08.2019 г 17 ч. 00 мин.	Заявка соответствует конкурсной документации. Конкурс по указанному лоту объявлен несостоявшимся. Заключить договор на размещение нестационарного торгового объекта с единственным заявителем.

Настоящий протокол разместить на официальном сайте городского округа Нальчик в установленный срок. Настоящий протокол составлен в 2 (двух) экземплярах.

Подписи:

Битохов А.Р.

Алеков А.Д.

Кешев А.Х.

Давыдова Е.И.

Дедегкаев К.Х.

Ксанаев Р.И.

Карданов М.А.

Цеев Ю.А.

ПРОТОКОЛ №2

оценки и сопоставления заявок на участие в конкурсе
(Распоряжение Местной администрации г.о. Нальчик
от 31.07.2019 года №237)

г. Нальчик

04.09.2019 г.

Организатор открытого конкурса на право заключения договора на осуществление торговой деятельности (оказание услуг) в нестационарном торговом объекте, находящемся в муниципальной собственности, на территории городского округа Нальчик (далее - конкурс): Департамент экономики Местной администрации городского округа Нальчик

Юридический адрес: КБР, г. Нальчик, ул. Кешокова, 70.

Место проведения: КБР, г. Нальчик, ул. Кешокова, 70, 3-й этаж, малый зал.

На заседании комиссии присутствовали:

1. Битохов А.Р. – руководитель Департамента экономики Местной администрации г.о. Нальчик, заместитель председателя комиссии;
2. Кешев А.Х. – и.о. начальника отдела потребительского рынка и рекламы Департамента экономики Местной администрации г.о. Нальчик, секретарь комиссии;
3. Алеков А.Д. – и.о. заместителя руководителя Департамента экономики Местной администрации городского округа Нальчик, член комиссии;
4. Давыдова Е.И. – консультант службы по обеспечению деятельности Уполномоченного по защите прав предпринимателей в КБР, член комиссии;
5. Дедегкаев К.Х. – начальник отдела аппарата управления МКУ «Департамент архитектуры и градостроительства Местной администрации городского округа Нальчик», член комиссии;
6. Ксанаев Р.И. – главный архитектор МКУ «Департамент архитектуры и градостроительства Местной администрации городского округа Нальчик», член комиссии;
7. Карданов М.А. – заместитель начальника МКУ «Управление жилищно-коммунального хозяйства и благоустройства – служба заказчика» Местной администрации городского округа Нальчик;
8. Цеев Ю.А. – главный специалист отдела потребительского рынка и рекламы Департамента экономики Местной администрации г.о. Нальчик, член комиссии.

Состав комиссии утвержден распоряжением Местной администрации городского округа Нальчик от 04.03.2019 г. №56.

Кворум имеется. Комиссия правомочна для принятия решений.

ПОВЕСТКА ДНЯ:

1. Определение победителей конкурса и принятие решения по единственному заявке на участие в конкурсе.

Об определении победителей конкурса и принятии решения по единственному заявке на участие в конкурсе

(Битохов А.Р., Кешев А.Х., Алеков А.Д., Давыдова Е.И., Дедегкаев К.Х., Ксанаев Р.И., Карданов М.А., Цеев Ю.А.)

В соответствии с конкурсной документацией проведена оценка и сопоставление заявок на участие в конкурсе по критериям, указанным в документации, и принято решение по единственной заявке на участие в конкурсе.

Лот №б/н (ул. Лермонтова/Ленина):

№ п/п	Наименование участника (единственного заявителя)	Предложение о цене (руб.)	Решение комиссии
1	ООО «Клевер»	7875	Конкурс по указанному лоту объявлен несостоявшимся. Заключить договор на размещение нестационарного торгового объекта с единственным заявителем.

Настоящий протокол разместить на официальном сайте городского округа Нальчик в установленный срок. Настоящий протокол составлен в 2 (двух) экземплярах.

Подписи:

Битохов А.Р.

Алеков А.Д.

Кешев А.Х.

Давыдова Е.И.

Дедегкаев К.Х.

Ксанаев Р.И.

Карданов М.А.

Цеев Ю.А.

**КЪЭБЭРДЕЙ-БАЛЪКЪЭР РЕСПУБЛИКЭМ ШЫЦ НАЛШЫК КЪАЛЭ ОКРУГЫМ И ШЫЦПЭЗ АДМИНИСТРАЦЭ
КЪАБАРТЫ-МАЛКЪАР РЕСПУБЛИКАНЫ НАЛЬЧИК ШАХАР ОКРУГУНУ ЖЕР-ЖЕРЛИ АДМИНИСТРАЦИЯСЫ
МЕСТНАЯ АДМИНИСТРАЦИЯ ГОРОДСКОГО ОКРУГА НАЛЬЧИК КАБАРДИНО-БАЛКАРСКОЙ РЕСПУБЛИКИ**

УНАФЭ №1471

БЕГИМ №1471

ПОСТАНОВЛЕНИЕ №1471

« 4 » сентября 2019 г.

О предоставлении разрешения на отклонение от предельных параметров разрешенного строительства в части строительства пристройки к многоквартирному жилому дому по адресу: КБР, г. Нальчик, ул. Байсултанова, д.12 с к/н 07:09:0104004:3420

Рассмотрев заявление Темирканова Г.Ж., на основании заключения по результатам общественных обсуждений по вопросу предоставления разрешения на отклонение от предельных параметров разрешенного строительства в части строительства пристройки к многоквартирному жилому дому по адресу: КБР, г. Нальчик, ул. Байсултанова, д.12, с к/н 07:09:0104004:3420, опубликованного в газете «Нальчик» от 29 августа 2019 года №35, в соответствии с Федеральным законом от 6 октября 2003 года № 131-ФЗ «Об общих принципах организации местного самоуправления в Российской Федерации», со статьей 40 Градостроительного кодекса РФ и в соответствии с Правилами землепользо-

вания и застройки городского округа Нальчик, Местная администрация городского округа Нальчик п о с т а н о в л я е т:

1.Предоставить Темирканову Геннадью Жановичу разрешение на отклонение от предельных параметров разрешенного строительства в части строительства пристройки к многоквартирному жилому дому по адресу: КБР, г.Нальчик, ул.Байсултанова, д.12, с кадастровым номером 07:09:0104004:3420.

2.Опубликовать настоящее постановление в газете «Нальчик» и разместить на официальном сайте городского округа Нальчик «admnalchik.ru» в порядке, установленном Уставом городского округа Нальчик.

3.Настоящее постановление вступает в силу со дня его официального опубликования.

Глава местной администрации
городского округа Нальчик

Т. Ахохов

**КЪЭБЭРДЕЙ-БАЛЪКЪЭР РЕСПУБЛИКЭМ ШЫЩ НАЛШЫК КЪАЛЭ ОКРУГЫМ И ШЫПІЭ АДМИНИСТРАЦЭ
КЪАБАРТЫ-МАЛКЪАР РЕСПУБЛИКАНЫ НАЛЬЧИК ШАХАР ОКРУГУНУ ЖЕР-
ЖЕРЛИ АДМИНИСТРАЦИЯСЫ
МЕСТНАЯ АДМИНИСТРАЦИЯ ГОРОДСКОГО ОКРУГА НАЛЬЧИК КАБАРДИНО-
БАЛКАРСКОЙ РЕСПУБЛИКИ**

УНАФЭ №1472

БЕГИМ №1472

ПОСТАНОВЛЕНИЕ №1472

« 5 » сентября 2019г.

О проведении экологических акций по ликвидации амброзии с корнем ручным способом на территории городского округа Нальчик с участием жителей города Нальчик (участников акции) в 2019 году

Руководствуясь Федеральным законом от 6 октября 2003 года №131-ФЗ «Об общих принципах организации местного самоуправления в Российской Федерации», Уставом муниципального образования городского округа Нальчик и в целях реализации постановления Местной администрации городского округа Нальчик от 10 июня 2019 года №910 «О проведении на городской территории в период с 10 июня 2019 года по 10 сентября 2019 года месячников по борьбе с сорной растительностью и амброзией полыннолистной», необходимое для исполнения всеми хозяйствующими субъектами, Местная администрация городского округа Нальчик п о с т а н о в л я е т:

1.Провести на территории городского округа Нальчик экологические акции по ликвидации амброзии с корнем ручным способом с участием жителей города Нальчика (участников акции) в 2019 году, при этом для проведения экологических акций по ликвидации амброзии с корнем ручным способом с участием жителей города Нальчика определить следующие территории:

-пойма реки Нальчик;

-Ореховая роща, расположенная по ул.Кабардинской;

-пустырь по ул.Мовсисяна;

1.1 утвердить стоимость ликвидации одного карантинного сорняка (амброзия с корнем) ручным способом в размере 0,38 рублей, из них 0,29 рублей плата участникам акции с учетом НДС за сдачу одного карантинного сорняка (амброзия с корнем) и 0,09 рублей иные затраты, включенные в расчет стоимости ликвидации одного карантинного сорняка (амброзия с корнем) ручным способом;

1.2 планирование и организация проведения экологических акций по ликвидации амброзии с корнем ручным способом на территории городского округа Нальчик с участием жителей города возложить на МКУ «Управление жилищно-коммунального хозяйства и благоустройства служба заказчика» Местной администрации городского округа Нальчик;

1.3 рекомендовать руководителям предприятий, организаций и учреждений, расположенных на территории городского округа Нальчик, независимо от их форм собственности и ведомственной принадлежности, а также жителям города принять активное участие в экологических акциях по ликвидации амброзии с корнем ручным способом на территории городского округа Нальчик 25 сентября 2019 года.

2.Опубликовать настоящее постановление в газете «Нальчик» и разместить на официальном сайте городского округа Нальчик «admnalchik.ru» в порядке, установленном Уставом городского округа Нальчик.

3.Настоящее постановление вступает в силу со дня его официального опубликования.

4.Контроль за выполнением настоящего постановления возложить на заместителя Главы местной администрации городского округа Нальчик А.М. Ашабокова.

Глава местной администрации
городского округа Нальчик

Т. Ахохов

**КЪЭБЭРДЕЙ-БАЛЪКЪЭР РЕСПУБЛИКЭМ ШЫЩ НАЛШЫК КЪАЛЭ ОКРУГЫМ И ШЫПІЭ АДМИНИСТРАЦЭ
КЪАБАРТЫ-МАЛКЪАР РЕСПУБЛИКАНЫ НАЛЬЧИК ШАХАР ОКРУГУНУ ЖЕР-
ЖЕРЛИ АДМИНИСТРАЦИЯСЫ
МЕСТНАЯ АДМИНИСТРАЦИЯ ГОРОДСКОГО ОКРУГА НАЛЬЧИК КАБАРДИНО-
БАЛКАРСКОЙ РЕСПУБЛИКИ**

УНАФЭ №1473

БЕГИМ №1473

ПОСТАНОВЛЕНИЕ №1473

« 5 » сентября 2019 г.

Об отмене постановления Местной администрации городского округа Нальчик от 21 марта 2018 года №386

«Об установлении размера платы за содержание и ремонт жилого помещения для нанимателей жилых помещений

по договорам социального найма и договорам найма жилых помещений муниципального жилищного фонда городского округа Нальчик для муниципального унитарного предприятия «Муниципальная управляющая компания»

В соответствии с Федеральным законом от 6 октября 2003 года №131-ФЗ «Об общих принципах организации местного самоуправления в Российской Федерации» Местная администрация городского округа Нальчик п о с т а н о в л я е т:

1.Отменить постановление Местной администрации городского округа Нальчик от 21 марта 2018 года №386 «Об установлении размера платы за содержание и ремонт жилого помещения для нанимателей жилых помещений по договорам социального найма и договорам найма жилых помещений муниципального жилищного фонда городского округа Нальчик для муниципального унитарного предприятия «Муниципальная управляющая компания».

2.Опубликовать настоящее постановление в газете «Нальчик» и разместить на официальном сайте городского округа Нальчик «admnalchik.ru» в порядке, установленном Уставом городского округа Нальчик.

3.Контроль за выполнением настоящего постановления возложить на заместителя Главы местной администрации городского округа Нальчик А.М. Ашабокова.

Глава местной администрации
городского округа Нальчик

Т. Ахохов

**КЪЭБЭРДЕЙ-БАЛЪКЪЭР РЕСПУБЛИКЭМ ШЫЩ НАЛШЫК КЪАЛЭ ОКРУГЫМ И ШЫПІЭ АДМИНИСТРАЦЭ
КЪАБАРТЫ-МАЛКЪАР РЕСПУБЛИКАНЫ НАЛЬЧИК ШАХАР ОКРУГУНУ ЖЕР-
ЖЕРЛИ АДМИНИСТРАЦИЯСЫ
МЕСТНАЯ АДМИНИСТРАЦИЯ ГОРОДСКОГО ОКРУГА НАЛЬЧИК КАБАРДИНО-
БАЛКАРСКОЙ РЕСПУБЛИКИ**

УНАФЭ №1475

БЕГИМ №1475

ПОСТАНОВЛЕНИЕ №1475

« 6 » сентября 2019г.

О передаче технической документации на многоквартирный жилой дом №201-б по ул. Чернышевского созданному собственниками помещений ТСН «Комфорт»

Собственниками помещений многоквартирного жилого дома №201-б по ул. Чернышевского в соответствии со статьей 161 Жилищного кодекса Российской Федерации принято решение о выборе способа управления домом товариществом собственников недвижимости и создано ТСН «Комфорт».

На основании Жилищного кодекса Российской Федерации Местная администрация городского округа Нальчик п о с т а н о в л я е т:

1.ООО УК «Сити-Сервис» (Губачикова З.Г.) передать ТСН «Комфорт» (Герандокова Л.Х.) техническую и иную, связанную с управлением указанным жилым домом документацию по акту приема-передачи в 30-дневный срок.

2.Опубликовать настоящее постановление в газете «Нальчик» и разместить на официальном сайте городского округа Нальчик «admnalchik.ru» в порядке, установленном Уставом городского округа Нальчик.

3.Настоящее постановление вступает в силу со дня его официального опубликования.

4.Контроль за выполнением настоящего постановления возложить на заместителя Главы местной администрации городского округа Нальчик А.М.Ашабокова.

Глава местной администрации
городского округа Нальчик

Т. Ахохов

**КЪЭБЭРДЕЙ-БАЛЪКЪЭР РЕСПУБЛИКЭМ ШЫЩ НАЛШЫК КЪАЛЭ ОКРУГЫМ И ШЫПІЭ АДМИНИСТРАЦЭ
КЪАБАРТЫ-МАЛКЪАР РЕСПУБЛИКАНЫ НАЛЬЧИК ШАХАР ОКРУГУНУ ЖЕР-
ЖЕРЛИ АДМИНИСТРАЦИЯСЫ
МЕСТНАЯ АДМИНИСТРАЦИЯ ГОРОДСКОГО ОКРУГА НАЛЬЧИК КАБАРДИНО-
БАЛКАРСКОЙ РЕСПУБЛИКИ**

УНАФЭ №1476

БЕГИМ №1476

ПОСТАНОВЛЕНИЕ №1476

« 6 » сентября 2019 г.

О передаче технической документации на многоквартирный жилой дом №250-б по ул. Калинина созданному собственниками помещений ТСЖ «Наш дом»

Собственниками помещений многоквартирного жилого дома №250-б по ул. Калинина в соответствии со статьей 161 Жилищного кодекса Российской Федерации принято решение о выборе способа управления домом товариществом собственников жилья и создано ТСЖ «Наш дом».

На основании Жилищного кодекса Российской Федерации Местная администрация городского округа Нальчик п о с т а н о в л я е т:

1.ООО УК «Сити-Сервис» (Губачикова З.Г.) передать ТСЖ «Наш дом» техническую и иную, связанную с управлением указанным жилым домом документацию по акту приема-передачи в 30-дневный срок.

2.Опубликовать настоящее постановление в газете «Нальчик» и разместить на официальном сайте городского округа Нальчик «admnalchik.ru» в порядке, установленном Уставом городского округа Нальчик.

3.Настоящее постановление вступает в силу со дня его официального опубликования.

4.Контроль за выполнением настоящего постановления возложить на заместителя

Главы местной администрации городского округа Нальчик А.М.Ашабокова.

Глава местной администрации
городского округа Нальчик

Т. Ахохов

УНАФЭ №1487

БЕГИМ №1487

ПОСТАНОВЛЕНИЕ №1487

« 6 » сентября 2019 г.

**КЪЭБЭРДЕЙ-БАЛЪКЪЭР РЕСПУБЛИКЭМ ШЫЩ НАЛШЫК КЪАЛЭ ОКРУГЫМ И ШЫПІЭ АДМИНИСТРАЦЭ
КЪАБАРТЫ-МАЛКЪАР РЕСПУБЛИКАНЫ НАЛЬЧИК ШАХАР ОКРУГУНУ ЖЕР-ЖЕРЛИ АДМИНИСТРАЦИЯСЫ
МЕСТНАЯ АДМИНИСТРАЦИЯ ГОРОДСКОГО ОКРУГА НАЛЬЧИК КАБАРДИНО-БАЛКАРСКОЙ РЕСПУБЛИКИ**

УНАФЭ №1478

БЕГИМ №1478

ПОСТАНОВЛЕНИЕ №1478

« 6 » сентября 2019 г.

О предоставлении разрешения на условно разрешенный вид использования земельного участка с к/н 07:09:0101027:138 под малоэтажную многоквартирную жилую застройку

Рассмотрев обращение Нартыжева А.С., на основании заключения по результатам общественных обсуждений по вопросу предоставления разрешения на условно разрешенный вид использования земельного участка с кадастровым номером 07:09:0101027:138 под малоэтажную многоквартирную жилую застройку, опубликованного в газете «Нальчик» 29 августа 2019 года №35, в соответствии с Федеральным законом от 29 августа 2019 года № 131-ФЗ «Об общих принципах организации местного самоуправления в Российской Федерации», статьями 37, 39 Градостроительного кодекса РФ и в соответствии с Правилами землепользования и застройки городского округа Нальчик, Местная администрация городского округа Нальчик **п о с т а н о в л я е т**:

1.Предоставить Нартыжеву Альберту Сарабиевичу разрешение на условно разрешенный вид использования земельного участка с кадастровым номером 07:09:0101027:138 под малоэтажную многоквартирную жилую застройку.

2.Опубликовать настоящее постановление в газете «Нальчик» и разместить на официальном сайте городского округа Нальчик «admnalchik.ru» в порядке, установленном Уставом городского округа Нальчик.

3.Настоящее постановление вступает в силу со дня его официального опубликования.

Глава местной администрации
городского округа Нальчик

Т. Ахохов

**КЪЭБЭРДЕЙ-БАЛЪКЪЭР РЕСПУБЛИКЭМ ШЫЩ НАЛШЫК КЪАЛЭ ОКРУГЫМ И ШЫПІЭ АДМИНИСТРАЦЭ
КЪАБАРТЫ-МАЛКЪАР РЕСПУБЛИКАНЫ НАЛЬЧИК ШАХАР ОКРУГУНУ ЖЕР-ЖЕРЛИ АДМИНИСТРАЦИЯСЫ
МЕСТНАЯ АДМИНИСТРАЦИЯ ГОРОДСКОГО ОКРУГА НАЛЬЧИК КАБАРДИНО-БАЛКАРСКОЙ РЕСПУБЛИКИ**

УНАФЭ №1479

БЕГИМ №1479

ПОСТАНОВЛЕНИЕ №1479

« 6 » сентября 2019 г.

О предоставлении разрешения на отклонение от предельных параметров разрешенного строительства в части реконструкции нежилого здания с увеличением допустимого процента застройки до 94% по адресу: КБР, г. Нальчик, ул. Ногмова, д.85, с к/н 07:09:0102030:35

Рассмотрев заявление Халилова А.В., на основании заключения по результатам общественных обсуждений по вопросу предоставления разрешения на отклонение от предельных параметров разрешенного строительства, в части реконструкции нежилого здания с увеличением допустимого процента застройки до 94% по адресу: КБР, г. Нальчик, ул. Ногмова, д.85, с кадастровым номером 07:09:0102030:35, опубликованного в газете «Нальчик» от 29 августа 2019 года №35, в соответствии с Федеральным законом от 6 октября 2003 года №131-ФЗ «Об общих принципах организации местного самоуправления в Российской Федерации», со статьей 40 Градостроительного кодекса РФ и в соответствии с Правилами землепользования и застройки городского округа Нальчик, Местная администрация городского округа Нальчик **п о с т а н о в л я е т**:

1.Предоставить Халилову Аскеру Валерьевичу разрешение на отклонение от предельных параметров разрешенного строительства в части реконструкции нежилого здания с увеличением допустимого процента застройки до 94% по адресу: КБР, г. Нальчик, ул. Ногмова, д.85, с кадастровым номером 07:09:0102030:35.

2.Опубликовать настоящее постановление в газете «Нальчик» и разместить на официальном сайте городского округа Нальчик «admnalchik.ru» в порядке, установленном Уставом городского округа Нальчик.

3.Настоящее постановление вступает в силу со дня его официального опубликования.

Глава местной администрации
городского округа Нальчик

Т. Ахохов

**КЪЭБЭРДЕЙ-БАЛЪКЪЭР РЕСПУБЛИКЭМ ШЫЩ НАЛШЫК КЪАЛЭ ОКРУГЫМ И ШЫПІЭ АДМИНИСТРАЦЭ
КЪАБАРТЫ-МАЛКЪАР РЕСПУБЛИКАНЫ НАЛЬЧИК ШАХАР ОКРУГУНУ ЖЕР-ЖЕРЛИ АДМИНИСТРАЦИЯСЫ
МЕСТНАЯ АДМИНИСТРАЦИЯ ГОРОДСКОГО ОКРУГА НАЛЬЧИК КАБАРДИНО-БАЛКАРСКОЙ РЕСПУБЛИКИ**

Об утверждении административного регламента по предоставлению муниципальной услуги «Выдача разрешений на право организации розничных рынков»

В соответствии с Федеральным законом от 27 июля 2010 года №210-ФЗ «Об организации предоставления государственных и муниципальных услуг», Местная администрация городского округа Нальчик **п о с т а н о в л я е т**:

1.Утвердить прилагаемый административный регламент по предоставлению муниципальной услуги «Выдача разрешений на право организации розничных рынков».

2.Признать утратившим силу постановление Местной администрации городского округа Нальчик от 17 января 2018 года №41 «Об утверждении административного регламента по предоставлению муниципальной услуги «Выдача разрешений на право организации розничных рынков».

3.Опубликовать настоящее постановление в газете «Нальчик» и разместить на официальном сайте городского округа Нальчик «admnalchik.ru» в порядке, установленном Уставом городского округа Нальчик.

4.Контроль за выполнением настоящего постановления возложить на первого заместителя Главы местной администрации городского округа Нальчик А.Ю. Тонконога.

Глава местной администрации
городского округа Нальчик

Т. Ахохов

**КЪЭБЭРДЕЙ-БАЛЪКЪЭР РЕСПУБЛИКЭМ ШЫЩ НАЛШЫК КЪАЛЭ ОКРУГЫМ И ШЫПІЭ АДМИНИСТРАЦЭ
КЪАБАРТЫ-МАЛКЪАР РЕСПУБЛИКАНЫ НАЛЬЧИК ШАХАР ОКРУГУНУ ЖЕР-ЖЕРЛИ АДМИНИСТРАЦИЯСЫ
МЕСТНАЯ АДМИНИСТРАЦИЯ ГОРОДСКОГО ОКРУГА НАЛЬЧИК КАБАРДИНО-БАЛКАРСКОЙ РЕСПУБЛИКИ**

УНАФЭ №1491

БЕГИМ №1491

ПОСТАНОВЛЕНИЕ №1491

« 10 » сентября 2019 г.

Об осуществлении деятельности по управлению многоквартирным домом №2/2 по ул. Гагарина управляющей компанией ООО «Лидер-Сервис»

В соответствии с принятым решением о выборе способа управления собственниками помещений многоквартирных домов № 2/2 по ул. Гагарина управляющей компанией ООО «Лидер-Сервис» на основании статей 161, 162 Жилищного кодекса Российской Федерации Местная администрация городского округа Нальчик **п о с т а н о в л я е т**:

1.ООО УК «Альянс» (А.Ф. Альсайг) передать управляющей компании ООО «Лидер-Сервис» (А.О. Тамбиев) техническую и иную, связанную с управлением жилым домом № 2/2 по ул. Гагарина, документацию по акту приема-передачи в 30-дневный срок.

2.Опубликовать настоящее постановление в газете «Нальчик» и разместить на официальном сайте городского округа Нальчик «admnalchik.ru» в порядке, установленном Уставом городского округа Нальчик.

3.Настоящее постановление вступает в силу со дня его официального опубликования.

4.Контроль за выполнением настоящего постановления возложить на заместителя Главы местной администрации городского округа Нальчик А.М.Ашабокова.

Глава местной администрации
городского округа Нальчик

Т. Ахохов

**КЪЭБЭРДЕЙ-БАЛЪКЪЭР РЕСПУБЛИКЭМ ШЫЩ НАЛШЫК КЪАЛЭ ОКРУГЫМ И ШЫПІЭ АДМИНИСТРАЦЭ
КЪАБАРТЫ-МАЛКЪАР РЕСПУБЛИКАНЫ НАЛЬЧИК ШАХАР ОКРУГУНУ ЖЕР-ЖЕРЛИ АДМИНИСТРАЦИЯСЫ
МЕСТНАЯ АДМИНИСТРАЦИЯ ГОРОДСКОГО ОКРУГА НАЛЬЧИК КАБАРДИНО-БАЛКАРСКОЙ РЕСПУБЛИКИ**

УНАФЭ №283

БУЙРУКЪ №283

РАСПОРЯЖЕНИЕ №283

« 10 » сентября 2019 г.

В соответствии с пунктом 5.1. Положения о проведении конкурса на право заключения договора на размещение нестационарного торгового объекта на территории городского округа Нальчик, утвержденного постановлением местной администрации городского округа Нальчик от 28 июня 2017 года №1183 «О размещении нестационарных торговых объектов на территории городского округа Нальчик»:

1.Провести открытый конкурс на право заключения договора на размещение нестационарного торгового объекта на территории городского округа Нальчик по лотам, указанным в извещении о проведении открытого конкурса.

2.Утвердить прилагаемую конкурсную документацию открытого конкурса на право заключения договора на размещение нестационарного торгового объекта на территории городского округа Нальчик.

3.Опубликовать настоящее распоряжение в газете «Нальчик» и разместить на офи-

циальном сайте городского округа Нальчик «admnalchik.ru» в порядке, установленном Уставом городского округа Нальчик.

4. Контроль за исполнением настоящего распоряжения возложить на первого заместителя Главы местной администрации городского округа Нальчик А.Ю.Тонконога.

Глава местной администрации
городского округа Нальчик

Т. Ахохов

**КЪЭБЭРДЕЙ-БАЛЪКЪЭР РЕСПУБЛИКЭМ ШЫЩ НАЛШЫК КЪАЛЭ ОКРУГЫМ И ШЫПІЭ АДМИНІСТРАЦЭ
КЪАБАРТЫ-МАЛКЪАР РЕСПУБЛИКАНЫ НАЛЬЧИК ШАХАР ОКРУГУНУ ЖЕР-
ЖЕРЛИ АДМИНІСТРАЦИЯСЫ
МЕСТНАЯ АДМИНІСТРАЦИЯ ГОРОДСКОГО ОКРУГА НАЛЬЧИК КАБАРДИНО-
БАЛКАРСКОЙ РЕСПУБЛИКИ**

УНАФЭ №1497

БЕГИМ №1497

ПОСТАНОВЛЕНИЕ №1497

« 11 » сентября 2019г.

О назначении общественных обсуждений по вопросам предоставления разрешений на условно разрешенный вид использования земельного участка и на отклонение от предельных параметров разрешенного строительства в городском округе Нальчик

В соответствии со статьями 5.1., 39, 40 Градостроительного кодекса Российской Федерации, статьей 28 Федерального закона от 6 октября 2003 года № 131-ФЗ «Об общих принципах организации местного самоуправления в Российской Федерации», статьей 21 Устава городского округа Нальчик, Положением об организации и проведении публичных слушаний, общественных обсуждений в городском округе Нальчик, утвержденным решением Совета местного самоуправления городского округа Нальчик от 26 апреля 2019 года №232, Местная администрация городского округа Нальчик п о с т а н о в л я е т:

1. Назначить с 17 сентября по 1 октября 2019 года общественные обсуждения в городском округе Нальчик по предоставлению разрешений:

1.1 на условно разрешенный вид использования земельного участка, расположенного в территориальной зоне индивидуальной жилой застройки 1-го типа (Ж-1), с кадастровым номером 07:09:0101046:452, площадью 1277,0 кв.м, под магазин, по адресу: г.Нальчик, ул.Калинина, б/н;

1.2 на отклонение от предельных параметров разрешенного строительства двухэтажного здания магазина на красной линии по ул.Калинина и с отступом от красной линии на 1,50 метров по ул.Луговой, на земельном участке, расположенном в территориальной зоне индивидуальной жилой застройки 1-го типа (Ж-1), площадью 1277,0 кв.м, с кадастровым номером 07:09:0101046:452, по адресу: г.Нальчик, ул.Калинина, б/н.

2. Установить, что со всеми материалами по предметам общественных обсуждений можно ознакомиться на официальном сайте городского округа Нальчик «www.admnalchik.ru» в информационно-телекоммуникационной сети «Интернет» и в Комиссии по подготовке Правил землепользования и застройки городского округа Нальчик по адресу: г.Нальчик, пр.Шогенцукова, 17, 2 этаж, каб. №45, 46 (в рабочие дни с 10-00 час. до 13-00 час. и с 15-00 час. до 17-00 час).

3. Предложения и замечания по предметам общественных обсуждений направлять с 17 сентября по 1 октября 2019 года посредством:

- официального сайта городского округа Нальчик «www.admnalchik.ru» в информационно-телекоммуникационной сети «Интернет»;

- письменного обращения в Комиссию по подготовке Правил землепользования и застройки городского округа Нальчик по адресу: г.Нальчик, пр.Шогенцукова, 17, 2 этаж, каб. №45, 46 (в рабочие дни с 10-00 час. до 13-00 час. и с 15-00 час. до 17-00 час);

- записи в книге (журнале) учета посетителей экспозиции проектов, подлежащих рассмотрению на общественных обсуждениях в Комиссии по подготовке Правил землепользования и застройки городского округа Нальчик по адресу: г.Нальчик, пр.Шогенцукова, 17, 2 этаж, каб. №45, 46 (в рабочие дни с 10-00 час. до 13-00 час. и с 15-00 час. до 17-00 час).

4. Комиссии по подготовке Правил землепользования и застройки городского округа Нальчик:

4.1 организовать проведение общественных обсуждений по предоставлению разрешений на условно разрешенный вид использования земельного участка и на отклонение от предельных параметров разрешенного строительства в установленном действующим законодательством порядке;

4.2 организовать с 17 сентября по 1 октября 2019 года экспозицию по предметам общественных обсуждений по адресу: г.Нальчик, пр.Шогенцукова, 17, 2 этаж (в рабочие дни с 10-00 час. до 13-00 час. и с 15-00 час. до 17-00 час);

4.3 подготовить протокол и заключения по результатам проведения общественных обсуждений в установленный действующим законодательством срок.

5. Опубликовать настоящее постановление и заключения по результатам общественных обсуждений в газете «Нальчик» и разместить на официальном сайте городского округа Нальчик «www.admnalchik.ru» в порядке, установленном Уставом городского округа Нальчик.

6. Настоящее постановление вступает в силу со дня его опубликования.

7. Контроль за выполнением настоящего постановления оставляю за собой.

Глава местной администрации
городского округа Нальчик

Т. Ахохов

**КЪЭБЭРДЕЙ-БАЛЪКЪЭР РЕСПУБЛИКЭМ ШЫЩ НАЛШЫК КЪАЛЭ ОКРУГЫМ И ШЫПІЭ АДМИНІСТРАЦЭ
КЪАБАРТЫ-МАЛКЪАР РЕСПУБЛИКАНЫ НАЛЬЧИК ШАХАР ОКРУГУНУ ЖЕР-
ЖЕРЛИ АДМИНІСТРАЦИЯСЫ
МЕСТНАЯ АДМИНІСТРАЦИЯ ГОРОДСКОГО ОКРУГА НАЛЬЧИК КАБАРДИНО-
БАЛКАРСКОЙ РЕСПУБЛИКИ**

УНАФЭ №1498

БЕГИМ №1498

ПОСТАНОВЛЕНИЕ №1498

« 11 » сентября 2019г.

О назначении общественных обсуждений по вопросам предоставления разрешений на условно разрешенный вид использования земельного участка и на отклонение от предельных параметров разрешенного строительства в городском округе Нальчик

В соответствии со статьями 5.1, 39, 40 Градостроительного кодекса Российской Федерации, статьей 28 Федерального закона от 6 октября 2003 года № 131-ФЗ «Об общих принципах организации местного самоуправления в Российской Федерации», ст.21 Устава городского округа Нальчик, Положением об организации и проведении публичных слушаний, общественных обсуждений в городском округе Нальчик, утвержденным решением Совета местного самоуправления городского округа Нальчик от 26 апреля 2019 года №232 Местная администрация городского округа Нальчик п о с т а н о в л я е т:

1. Назначить с 18 сентября по 2 октября 2019 года общественные обсуждения в городском округе Нальчик по предоставлению разрешений:

1.1 на условно разрешенный вид использования земельного участка, расположенного в территориальной зоне индивидуальной жилой застройки 1-го типа (Ж-1), с кадастровым номером 07:09:0108002:31, площадью 35,0 кв.м, под магазин, по адресу: г.Нальчик, с.Хасанья, ул.Аттоева, д.42;

1.2 на отклонение от предельных параметров разрешенного строительства одноэтажного здания магазина с увеличением максимального процента застройки до 100%, на земельном участке, расположенном в территориальной зоне индивидуальной жилой застройки 1-го типа (Ж-1), площадью 35,0 кв.м, с кадастровым номером 07:09:0108002:31, по адресу: г.Нальчик, с.Хасанья, ул.Аттоева, д.42.

2. Установить, что со всеми материалами по предметам общественных обсуждений можно ознакомиться на официальном сайте городского округа Нальчик «www.admnalchik.ru» в информационно-телекоммуникационной сети «Интернет» и в Комиссии по подготовке Правил землепользования и застройки городского округа Нальчик по адресу: г.Нальчик, пр.Шогенцукова, 17, 2 этаж, каб. №45, 46 (в рабочие дни с 10-00 час. до 13-00 час. и с 15-00 час. до 17-00 час).

3. Предложения и замечания по предметам общественных обсуждений направлять с 18 сентября по 2 октября 2019 года посредством:

- официального сайта городского округа Нальчик «www.admnalchik.ru» в информационно-телекоммуникационной сети «Интернет»;

- письменного обращения в Комиссию по подготовке Правил землепользования и застройки городского округа Нальчик по адресу: г.Нальчик, пр.Шогенцукова, 17, 2 этаж, каб. №45, 46 (в рабочие дни с 10-00 час. до 13-00 час. и с 15-00 час. до 17-00 час);

- записи в книге (журнале) учета посетителей экспозиции проектов, подлежащих рассмотрению на общественных обсуждениях в Комиссии по подготовке Правил землепользования и застройки городского округа Нальчик по адресу: г.Нальчик, пр.Шогенцукова, 17, 2 этаж, каб. №45, 46 (в рабочие дни с 10-00 час. до 13-00 час. и с 15-00 час. до 17-00 час).

4. Комиссии по подготовке Правил землепользования и застройки городского округа Нальчик:

4.1 организовать проведение общественных обсуждений по предоставлению разрешений на условно разрешенный вид использования земельного участка и на отклонение от предельных параметров разрешенного строительства в установленном действующим законодательством порядке;

4.2 организовать с 18 сентября по 2 октября 2019 года экспозицию по предметам общественных обсуждений по адресу: г.Нальчик, пр.Шогенцукова, 17, 2 этаж (в рабочие дни с 10-00 час. до 13-00 час. и с 15-00 час. до 17-00 час);

4.3 подготовить протокол и заключения по результатам проведения общественных обсуждений в установленный действующим законодательством срок.

5. Опубликовать настоящее постановление и заключение по результатам общественных обсуждений в газете «Нальчик» и разместить на официальном сайте городского округа Нальчик «www.admnalchik.ru» в порядке, установленном Уставом городского округа Нальчик.

6. Настоящее постановление вступает в силу со дня его опубликования.

7. Контроль за выполнением настоящего постановления оставляю за собой.

Глава местной администрации
городского округа Нальчик

Т. Ахохов

**КЪЭБЭРДЕЙ-БАЛЪКЪЭР РЕСПУБЛИКЭМ ШЫЩ НАЛШЫК КЪАЛЭ ОКРУГЫМ И ШЫПІЭ АДМИНІСТРАЦЭ
КЪАБАРТЫ-МАЛКЪАР РЕСПУБЛИКАНЫ НАЛЬЧИК ШАХАР ОКРУГУНУ ЖЕР-
ЖЕРЛИ АДМИНІСТРАЦИЯСЫ
МЕСТНАЯ АДМИНІСТРАЦИЯ ГОРОДСКОГО ОКРУГА НАЛЬЧИК КАБАРДИНО-
БАЛКАРСКОЙ РЕСПУБЛИКИ**

УНАФЭ №1499

БЕГИМ №1499

ПОСТАНОВЛЕНИЕ №1499

« 11 » сентября 2019г.

О назначении общественных обсуждений по вопросам предоставления разрешений на условно разрешенный вид использования земельных участков и на отклонение от предельных параметров разрешенного строительства в городском округе Нальчик

В соответствии со статьями 5.1., 39, 40 Градостроительного кодекса Российской Федерации, статьей 28 Федерального закона от 6 октября 2003 года № 131-ФЗ «Об общих принципах организации местного самоуправления в Российской Федерации», статьей 21 Устава городского округа Нальчик, Положением об организации и проведении публичных слушаний, общественных обсуждений в городском округе Нальчик, утвержденным решением Совета местного самоуправления городского округа Нальчик от 26 апреля 2019 года №232, Местная администрация городского округа Нальчик п о с т а н о в л я е т:

1. Назначить с 12 по 26 сентября 2019 года общественные обсуждения в городском округе Нальчик по предоставлению разрешений:

1.1 на условно разрешенный вид использования земельного участка, расположенного в территориальной зоне индивидуальной жилой застройки 1-го типа (Ж-1), с ка-

дастровым номером 07:09:0102053:1, площадью 187,0 кв.м, под магазин, по адресу: г.Нальчик, ул.Т.Идарова, д.43;

1.2 на отклонение от предельных параметров разрешенного строительства двухэтажного здания магазина с увеличением максимального процента застройки до 76%, на земельном участке, расположенном в территориальной зоне индивидуальной жилой застройки 1-го типа (Ж-1), площадью 187,0 кв.м, с кадастровым номером 07:09:0102053:1, по адресу: г.Нальчик, ул.Т.Идарова, д.43;

1.3 на условно разрешенный вид использования земельного участка, расположенного в территориальной зоне садоводческих товариществ (СХ-2), с кадастровым номером 07:09:0104020:536, площадью 571,0 кв.м, под общественное питание, по адресу: г.Нальчик, тер. садоводческого товарищества «Труженик», участок №547.

2. Установить, что со всеми материалами по предметам общественных обсуждений можно ознакомиться на официальном сайте городского округа Нальчик «www.admnaalchik.ru» в информационно-телекоммуникационной сети «Интернет» и в Комиссии по подготовке Правил землепользования и застройки городского округа Нальчик по адресу: г.Нальчик, пр.Шогенцукова, 17, 2 этаж, каб. № 45, 46 (в рабочие дни с 10-00 час. до 13-00 час. и с 15-00 час. до 17-00 час.).

3. Предложения и замечания по предметам общественных обсуждений направлять с 12 по 26 сентября 2019 года посредством:

-официального сайта городского округа Нальчик «www.admnaalchik.ru» в информационно-телекоммуникационной сети «Интернет»;

-письменного обращения в Комиссию по подготовке Правил землепользования и застройки городского округа Нальчик по адресу: г.Нальчик, пр.Шогенцукова, 17, 2 этаж, каб. № 45, 46 (в рабочие дни с 10-00 час. до 13-00 час. и с 15-00 час. до 17-00 час.);

-записи в книге (журнале) учета посетителей экспозиции проектов, подлежащих рассмотрению на общественных обсуждениях в Комиссии по подготовке Правил землепользования и застройки городского округа Нальчик по адресу: г.Нальчик, пр.Шогенцукова, 17, 2 этаж, каб. № 45, 46 (в рабочие дни с 10-00 час. до 13-00 час. и с 15-00 час. до 17-00 час.).

4. Комиссии по подготовке Правил землепользования и застройки городского округа Нальчик:

4.1 организовать проведение общественных обсуждений по предоставлению разрешений на условно разрешенный вид использования земельных участков и на отклонение от предельных параметров разрешенного строительства в установленном действующим законодательством порядке;

4.2 организовать с 12 по 26 сентября 2019 года экспозиции по предметам общественных обсуждений по адресу: г.Нальчик, пр.Шогенцукова, 17, 2 этаж (в рабочие дни с 10-00 час. до 13-00 час. и с 15-00 час. до 17-00 час.);

4.3 подготовить протокол и заключения по результатам проведения общественных обсуждений в установленном действующим законодательством срок.

5. Опубликовать настоящее постановление и заключения по результатам общественных обсуждений в газете «Нальчик» и разместить на официальном сайте городского округа Нальчик «www.admnaalchik.ru» в порядке, установленном Уставом городского округа Нальчик.

6. Настоящее постановление вступает в силу со дня его опубликования.

7. Контроль за выполнением настоящего постановления оставляю за собой.

Глава местной администрации
городского округа Нальчик

Т. Ахохов

**КЪЭБЭРДЕЙ-БАЛЪКЪЭР РЕСПУБЛИКЭМ ШЫЩ НАЛШЫК КЪАЛЭ ОКРУГЫМ И ШЫПІЭ АДМИНИСТРАЦЭ
КЪАБАРТЫ-МАЛКЪАР РЕСПУБЛИКАНЫ НАЛЬЧИК ШАХАР ОКРУГУНУ ЖЕР-ЖЕРЛИ АДМИНИСТРАЦИЯСЫ
МЕСТНАЯ АДМИНИСТРАЦИЯ ГОРОДСКОГО ОКРУГА НАЛЬЧИК КАБАРДИНО-БАЛКАРСКОЙ РЕСПУБЛИКИ**

УНАФЭ №1500

БЕГИМ №1500

ПОСТАНОВЛЕНИЕ №1500

« 11 » сентября 2019г.

О назначении общественных обсуждений по вопросам предоставления разрешений на условно разрешенный вид использования земельных участков в городском округе Нальчик

В соответствии со статьями 5.1, 39, 40 Градостроительного кодекса Российской Федерации, статьей 28 Федерального закона от 6 октября 2003 года № 131-ФЗ «Об общих принципах организации местного самоуправления в Российской Федерации», статьей 21 Устава городского округа Нальчик, Положением об организации и проведении публичных слушаний, общественных обсуждений в городском округе Нальчик, утвержденным решением Совета местного самоуправления городского округа Нальчик от 26 апреля 2019 года №232, Местная администрация городского округа Нальчик п о с т а н о в л я е т:

1. Назначить с 13 по 27 сентября 2019 года общественные обсуждения в городском округе Нальчик по предоставлению разрешений:

1.1 на условно разрешенный вид использования земельного участка, расположенного в территориальной зоне индивидуальной жилой застройки 1-го типа (Ж-1), с кадастровым номером 07:09:0102108:567, площадью 141,0 кв.м, под общественное питание, по адресу: г.Нальчик, ул.Осетинская, б/н;

1.2 на условно разрешенный вид использования земельного участка, расположенного в территориальной зоне индивидуальной жилой застройки 1-го типа (Ж-1), с кадастровым номером 07:09:0102108:326, площадью 937,0 кв.м, под общественное питание, по адресу: г.Нальчик, ул.Осетинская, б/н;

1.3 на условно разрешенный вид использования земельного участка, расположенного в территориальной зоне индивидуальной жилой застройки 1-го типа (Ж-1), с кадастровым номером 07:09:0104002:135, площадью 34,0 кв.м, под магазин, по адресу: г.Нальчик, ул.Эльбердова/Винницкая, б/н.

2. Установить, что со всеми материалами по предметам общественных обсуждений можно ознакомиться на официальном сайте городского округа Нальчик «www.admnaalchik.ru» в информационно-телекоммуникационной сети «Интернет» и в Комиссии по подготовке Правил землепользования и застройки городского округа Нальчик по адресу: г.Нальчик, пр.Шогенцукова, 17, 2 этаж, каб. №45, 46 (в рабочие дни с 10-00 час. до 13-00 час. и с 15-00 час. до 17-00 час.).

3. Предложения и замечания по предметам общественных обсуждений направлять с

13 по 27 сентября 2019 года посредством:

-официального сайта городского округа Нальчик «www.admnaalchik.ru» в информационно-телекоммуникационной сети «Интернет»;

-письменного обращения в Комиссию по подготовке Правил землепользования и застройки городского округа Нальчик по адресу: г.Нальчик, пр.Шогенцукова, 17, 2 этаж, каб. №45, 46 (в рабочие дни с 10-00 час. до 13-00 час. и с 15-00 час. до 17-00 час.);

-записи в книге (журнале) учета посетителей экспозиции проектов, подлежащих рассмотрению на общественных обсуждениях в Комиссии по подготовке Правил землепользования и застройки городского округа Нальчик по адресу: г.Нальчик, пр.Шогенцукова, 17, 2 этаж, каб. №45, 46 (в рабочие дни с 10-00 час. до 13-00 час. и с 15-00 час. до 17-00 час.).

4. Комиссии по подготовке Правил землепользования и застройки городского округа Нальчик:

4.1 организовать проведение общественных обсуждений по предоставлению разрешений на условно разрешенный вид использования земельных участков в установленном действующим законодательством порядке;

4.2 организовать с 13 по 27 сентября 2019 года экспозиции по предметам общественных обсуждений по адресу: г.Нальчик, пр.Шогенцукова, 17, 2 этаж (в рабочие дни с 10-00 час. до 13-00 час. и с 15-00 час. до 17-00 час.);

4.3 подготовить протокол и заключения по результатам проведения общественных обсуждений в установленном действующим законодательством срок.

5. Опубликовать настоящее постановление и заключения по результатам общественных обсуждений в газете «Нальчик» и разместить на официальном сайте городского округа Нальчик «www.admnaalchik.ru» в порядке, установленном Уставом городского округа Нальчик.

6. Настоящее постановление вступает в силу со дня его опубликования.

7. Контроль за выполнением настоящего постановления оставляю за собой.

Глава местной администрации
городского округа Нальчик

Т. Ахохов

**КЪЭБЭРДЕЙ-БАЛЪКЪЭР РЕСПУБЛИКЭМ ШЫЩ НАЛШЫК КЪАЛЭ ОКРУГЫМ И ШЫПІЭ АДМИНИСТРАЦЭ
КЪАБАРТЫ-МАЛКЪАР РЕСПУБЛИКАНЫ НАЛЬЧИК ШАХАР ОКРУГУНУ ЖЕР-ЖЕРЛИ АДМИНИСТРАЦИЯСЫ
МЕСТНАЯ АДМИНИСТРАЦИЯ ГОРОДСКОГО ОКРУГА НАЛЬЧИК КАБАРДИНО-БАЛКАРСКОЙ РЕСПУБЛИКИ**

УНАФЭ №1501

БЕГИМ №1501

ПОСТАНОВЛЕНИЕ №1501

« 11 » сентября 2019г.

О назначении общественных обсуждений по вопросам предоставления разрешений на условно разрешенный вид использования земельных участков и на отклонение от предельных параметров разрешенного строительства в городском округе Нальчик

В соответствии со статьями 5.1, 39, 40 Градостроительного кодекса Российской Федерации, статьей 28 Федерального закона от 6 октября 2003 года № 131-ФЗ «Об общих принципах организации местного самоуправления в Российской Федерации», статьей 21 Устава городского округа Нальчик, Положением об организации и проведении публичных слушаний, общественных обсуждений в городском округе Нальчик, утвержденным решением Совета местного самоуправления городского округа Нальчик от 26 апреля 2019 года №232, Местная администрация городского округа Нальчик п о с т а н о в л я е т:

1. Назначить с 16 по 30 сентября 2019 года общественные обсуждения в городском округе Нальчик по предоставлению разрешений:

1.1 на условно разрешенный вид использования земельного участка, расположенного в территориальной зоне индивидуальной жилой застройки 1-го типа (Ж-1), с кадастровым номером 07:09:0104002:506, площадью 21,0 кв.м, под магазин, по адресу: г.Нальчик, ул.Эльбердова/Винницкая, б/н;

1.2 на отклонение от предельных параметров разрешенного строительства двухэтажного здания магазина с увеличением максимального процента застройки до 100%, на земельном участке, расположенном в территориальной зоне индивидуальной жилой застройки 1-го типа (Ж-1), площадью 34,0 кв.м, с кадастровым номером 07:09:0104002:135, по адресу: г.Нальчик, ул.Эльбердова/Винницкая, б/н;

1.3 на отклонение от предельных параметров разрешенного строительства двухэтажного здания магазина с увеличением максимального процента застройки до 100%, на земельном участке, расположенном в территориальной зоне индивидуальной жилой застройки 1-го типа (Ж-1), площадью 21,0 кв.м, с кадастровым номером 07:09:0104002:506, по адресу: г.Нальчик, ул.Эльбердова/Винницкая, б/н.

2. Установить, что со всеми материалами по предметам общественных обсуждений можно ознакомиться на официальном сайте городского округа Нальчик «www.admnaalchik.ru» в информационно-телекоммуникационной сети «Интернет» и в Комиссии по подготовке Правил землепользования и застройки городского округа Нальчик по адресу: г.Нальчик, пр.Шогенцукова, 17, 2 этаж, каб. №45, 46 (в рабочие дни с 10-00 час. до 13-00 час. и с 15-00 час. до 17-00 час.).

3. Предложения и замечания по предметам общественных обсуждений направлять с 16 по 30 сентября 2019 года посредством:

-официального сайта городского округа Нальчик «www.admnaalchik.ru» в информационно-телекоммуникационной сети «Интернет»;

-письменного обращения в Комиссию по подготовке Правил землепользования и застройки городского округа Нальчик по адресу: г.Нальчик, пр.Шогенцукова, 17, 2 этаж, каб. №45, 46 (в рабочие дни с 10-00 час. до 13-00 час. и с 15-00 час. до 17-00 час.);

-записи в книге (журнале) учета посетителей экспозиции проектов, подлежащих рассмотрению на общественных обсуждениях в Комиссии по подготовке Правил землепользования и застройки городского округа Нальчик по адресу: г.Нальчик, пр.Шогенцукова, 17, 2 этаж, каб. № 45, 46 (в рабочие дни с 10-00 час. до 13-00 час. и с 15-00 час. до 17-00 час.).

4. Комиссии по подготовке Правил землепользования и застройки городского округа Нальчик:

4.1 организовать проведение общественных обсуждений по предоставлению разрешений на условно разрешенный вид использования земельных участков и на отклонение от предельных параметров разрешенного строительства в установленном

действующим законодательством порядке;

4.2 организовать с 16 по 30 сентября 2019 года экспозиции по предметам общественных обсуждений по адресу: г.Нальчик, пр.Шогенцукова, 17, 2 этаж (в рабочие дни с 10-00 час. до 13-00 час. и с 15-00 час. до 17-00 час);

4.3 подготовить протокол и заключения по результатам проведения общественных обсуждений в установленный действующим законодательством срок.

5. Опубликовать настоящее постановление и заключения по результатам общественных обсуждений в газете «Нальчик» и разместить на официальном сайте городского округа Нальчик «www.admnalchik.ru» в порядке, установленном Уставом городского округа Нальчик.

6. Настоящее постановление вступает в силу со дня его опубликования.

7. Контроль за выполнением настоящего постановления оставляю за собой.

Глава местной администрации
городского округа Нальчик

Т. Ахохов

ПОЯСНИТЕЛЬНАЯ ЗАПИСКА

к проектам постановлений Местной администрации городского округа Нальчик «О предоставлении разрешения на условно разрешенный вид использования земельного участка по ул.Аттоева, д.42 в с.Хасанья, в г.Нальчике» и «О предоставлении разрешения на отклонение от предельных параметров разрешенного строительства по ул.Аттоева, д.42 в с.Хасанья, в г.Нальчике».

В соответствии со статьями 39, 40 Градостроительного кодекса Российской Федерации в комиссию по подготовке Правил землепользования и застройки городского округа Нальчик (далее Комиссия) обратилась Атакуева Халимат Иссаевна с просьбой предоставить разрешения:

- на условно разрешенный вид использования земельного участка расположенного в территориальной зоне индивидуальной жилой застройки 1-го типа (Ж-1), с кадастровым номером 07:09:0108002:31, площадью 35,0 кв.метров, под магазин, по адресу: г.Нальчик, с.Хасанья, ул.Аттоева, д.42, принадлежащего ей на праве аренды;

- на отклонение от предельных параметров разрешенного строительства одноэтажного здания магазина с увеличением максимального процента застройки до 100%, на земельном участке расположенном в территориальной зоне индивидуальной жилой застройки 1-го типа (Ж-1), площадью 35,0 кв.метров, с кадастровым номером 07:09:0108002:31, по адресу: г.Нальчик, с.Хасанья, ул.Аттоева, д.42, принадлежащего ей на праве аренды.

Общественные обсуждения по рассмотрению данных вопросов на основании постановления Местной администрации городского округа Нальчик от 11 сентября 2019 года №1498 «О назначении общественных обсуждений по вопросам предоставления разрешений на условно разрешенный вид использования земельного участка и на отклонение от предельных параметров разрешенного строительства в городском округе Нальчик» назначены с 18 сентября по 2 октября 2019 года.

В соответствии с Правилами землепользования и застройки городского округа Нальчик, утвержденными решением Совета местного самоуправления городского округа Нальчик от 31 января 2019 года №208 данный земельный участок расположен в территориальной зоне индивидуальной жилой застройки 1-го типа (Ж-1), где размещение магазинов является условно разрешенным видом использования земельных участков.

В соответствии с частью 2 статьи 39 Градостроительного кодекса Российской Федерации вопрос о предоставлении разрешения на условно разрешенный вид использования земельного участка подлежит рассмотрению на общественных обсуждениях, проводимых в порядке, установленном статьей 5.1. Градостроительного кодекса Российской Федерации. Для участия в общественных обсуждениях приглашаются граждане, постоянно проживающие в пределах территориальной зоны, собственники объектов капитального строительства и земельных участков, расположенных в пределах территориальной зоны. (Приложение №1).

Также заявитель просит увеличить максимальный процент застройки земельного участка до 100%, что в соответствии со статьей 40 Градостроительного кодекса Российской Федерации подлежит рассмотрению на общественных обсуждениях. (Приложение №2).

На основании заключений по результатам общественных обсуждений Комиссией будут подготовлены рекомендации, которые будут являться основанием для принятия Главой местной администрации городского округа Нальчик решений о выдаче разрешений на условно разрешенный вид использования земельного участка и на отклонение от предельных параметров разрешенного строительства данного объекта или об отказе в выдаче таких разрешений с указанием причин отказа.

Приложение №1



Приложение №2



Проект

Постановление № _____

от «__» _____ 200__ г.

г.Нальчик

О предоставлении разрешения на условно разрешенный вид использования земельного участка по ул.Аттоева, д.42 в с.Хасанья, в г.Нальчике

Рассмотрев обращение Атакуевой Х.И., на основании заключения по результатам общественных обсуждений по вопросу предоставления разрешения на условно разрешенный вид использования земельного участка по ул.Аттоева, д.42, в с.Хасанья, в г.Нальчике от _____ 2019 года, опубликованного в газете «Нальчик» от _____ 2019 года № _____, в соответствии с Федеральным законом от 6 октября 2003 года № 131-ФЗ «Об общих принципах организации местного самоуправления в Российской Федерации», статьями 37, 39 Градостроительного кодекса РФ и в соответствии с Правилами землепользования и застройки городского округа Нальчик, Местная администрация городского округа Нальчик п о с т а н о в л я е т:

1. Предоставить Атакуевой Халимат Иссаевне разрешение на условно разрешенный вид использования земельного участка расположенного в территориальной зоне индивидуальной жилой застройки 1-го типа (Ж-1), с кадастровым номером 07:09:0108002:31, площадью 35,0 кв.метров, под магазин, по адресу: г.Нальчик, с.Хасанья, ул.Аттоева, д.42, принадлежащего заявителю на праве аренды.

2. Опубликовать настоящее постановление в газете «Нальчик» и разместить на официальном сайте городского округа Нальчик «admnalchik.ru» в порядке, установленном Уставом городского округа Нальчик.

3. Настоящее постановление вступает в силу со дня его официального опубликования.

(наименование должностного лица (подпись) (И.Фамилия)
Местной администрации г.о.Нальчик)

Проект

Постановление № _____

от «__» _____ 20__ г.

г.Нальчик

О предоставлении разрешения на отклонение от предельных параметров разрешенного строительства по ул.Аттоева, д.42, в с.Хасанья в г.Нальчике

Рассмотрев обращение Атакуевой Х.И., на основании заключения по результатам общественных обсуждений по вопросу предоставления разрешения на отклонение от предельных параметров разрешенного строительства по ул.Аттоева, д.42, в с.Хасанья, в г.Нальчике, от _____ 2019 года, опубликованного в газете «Нальчик» от _____ 2019 года № _____, в соответствии с Федеральным законом от 6 октября 2003 года № 131-ФЗ «Об общих принципах организации местного самоуправления в Российской Федерации», со статьей 40 Градостроительного кодекса РФ и в соответствии с Правилами землепользования и застройки городского округа Нальчик, Местная администрация городского округа Нальчик п о с т а н о в л я е т:

1. Предоставить Атакуевой Халимат Иссаевне разрешение на отклонение от предельных параметров разрешенного строительства одноэтажного здания магазина с увеличением максимального процента застройки до 100%, на земельном участке расположенном в территориальной зоне индивидуальной жилой застройки 1-го типа (Ж-1), площадью 35,0 кв.метров, с кадастровым номером 07:09:0108002:31, по адресу: г.Нальчик, с.Хасанья, ул.Аттоева, д.42, принадлежащем заявителю на праве аренды.

2. Опубликовать настоящее постановление в газете «Нальчик» и разместить на официальном сайте городского округа Нальчик «admnalchik.ru» в порядке, установленном Уставом городского округа Нальчик.

3. Настоящее постановление вступает в силу со дня его официального опубликования.

(наименование должностного лица (подпись) (И.Фамилия)
Местной администрации г.о.Нальчик)

ПОЯСНИТЕЛЬНАЯ ЗАПИСКА

к проекту постановления Местной администрации городского округа Нальчик

«О предоставлении разрешения на условно разрешенный вид использования земельного участка на тер.садоводческого товарищества «Труженик», участок №547 в г.Нальчике».

Проект

В соответствии со статьей 39 Градостроительного кодекса Российской Федерации в комиссию по подготовке Правил землепользования и застройки городского округа Нальчик (далее Комиссия) обратилась Накова Карина Алиевна с просьбой предоставить ей разрешение на условно разрешенный вид использования земельного участка, расположенного в территориальной зоне садоводческих товариществ (СХ-2), с кадастровым номером 07:09:0104020:536, площадью 571,0 кв.метров, под общественное питание, по адресу: г.Нальчик, тер. садоводческого товарищества «Труженик», участок №547. (Приложение №3).

Общественные обсуждения по рассмотрению данного вопроса на основании постановления Местной администрации городского округа Нальчик от 11 сентября 2019 года №1499 «О назначении общественных обсуждений по вопросам предоставления разрешений на условно разрешенный вид использования земельных участков и на отклонение от предельных параметров разрешенного строительства в городском округе Нальчик» назначены с 12 по 26 сентября 2019 года.

В соответствии с Правилами землепользования и застройки городского округа Нальчик, утвержденными решением Совета местного самоуправления городского округа Нальчик от 31 января 2019 года №208 данный земельный участок расположен в территориальной зоне садоводческих товариществ (СХ-2), где размещение объектов общественного питания является условно разрешенным видом использования земельных участков.

В соответствии с частью 2 статьи 39 Градостроительного кодекса Российской Федерации вопрос о предоставлении разрешения на условно разрешенный вид использования земельного участка подлежит рассмотрению на общественных обсуждениях, проводимых в порядке, установленном статьей 5.1. Градостроительного кодекса Российской Федерации. Для участия в общественных обсуждениях приглашаются граждане, постоянно проживающие в пределах территориальной зоны, собственники объектов капитального строительства и земельных участков, расположенных в пределах территориальной зоны. (Приложение №4).

На основании заключения по результатам общественных обсуждений Комиссией будут подготовлены рекомендации, которые будут являться основанием для принятия Главой местной администрации городского округа Нальчик решения о выдаче разрешений на условно разрешенный вид использования земельного участка или об отказе в выдаче такого разрешения с указанием причин отказа.

Постановление № _____

от «__» _____ 200_г.

г.Нальчик

О предоставлении разрешения на условно разрешенный вид использования земельного участка на тер. садоводческого товарищества «Труженик», участок №547 в г.Нальчике

Рассмотрев обращение Наковой К.А., на основании заключения по результатам общественных обсуждений по вопросу предоставления разрешения на условно разрешенный вид использования земельного участка на тер. садоводческого товарищества «Труженик», участок №547 в г.Нальчике от _____ 2019 года, опубликованного в газете «Нальчик» от _____ 2019 года №_____, в соответствии с Федеральным законом от 6 октября 2003 года № 131-ФЗ «Об общих принципах организации местного самоуправления в Российской Федерации», статьями 37, 39 Градостроительного кодекса РФ и в соответствии с Правилами землепользования и застройки городского округа Нальчик, Местная администрация городского округа Нальчик **п о с т а н о в л я е т:**

1.Предоставить Наковой Карине Алиевне разрешение на условно разрешенный вид использования земельного участка, расположенного в территориальной зоне садоводческих товариществ (СХ-2), с кадастровым номером 07:09:0104020:536, площадью 571,0 кв.метров, под общественное питание, по адресу: г.Нальчик, тер. садоводческого товарищества «Труженик», участок №547.

2.Опубликовать настоящее постановление в газете «Нальчик» и разместить на официальном сайте городского округа Нальчик «admnalchik.ru» в порядке, установленном Уставом городского округа Нальчик.

3.Настоящее постановление вступает в силу со дня его официального опубликования.

(наименование должностного лица (подпись) (И.Фамилия)
Местной администрации г.о.Нальчик)

ПОЯСНИТЕЛЬНАЯ ЗАПИСКА

к проектам постановлений Местной администрации городского округа Нальчик «О предоставлении разрешения на условно разрешенный вид использования земельного участка по ул.Т.Идарова, д.43 в г.Нальчике» и «О предоставлении разрешения на отклонение от предельных параметров разрешенного строительства по ул.Т.Идарова, д.43, в г.Нальчике».

В соответствии со статьями 39, 40 Градостроительного кодекса Российской Федерации в комиссию по подготовке Правил землепользования и застройки городского округа Нальчик (далее Комиссия) обратилась Кишева Феня Америкбиевна с просьбой предоставить разрешения:

- на условно разрешенный вид использования земельного участка расположенного в территориальной зоне индивидуальной жилой застройки 1-го типа (Ж-1), с кадастровым номером 07:09:0102053:1, площадью 187,0 кв.метров, под магазин, по адресу: г.Нальчик, ул.Т.Идарова, д.43;

- на отклонение от предельных параметров разрешенного строительства двухэтажного здания магазина с увеличением максимального процента застройки до 76%, на земельном участке расположенном в территориальной зоне индивидуальной жилой застройки 1-го типа (Ж-1), площадью 187,0 кв.метров, с кадастровым номером 07:09:0102053:1, по адресу: г.Нальчик, ул.Т.Идарова, д.43.

Общественные обсуждения по рассмотрению данных вопросов на основании постановления Местной администрации городского округа Нальчик от 11 сентября 2019 года №1499 «О назначении общественных обсуждений по вопросам предоставления разрешений на условно разрешенный вид использования земельных участков и на отклонение от предельных параметров разрешенного строительства в городском округе Нальчик» назначены с 12 по 26 сентября 2019 года.

В соответствии с Правилами землепользования и застройки городского округа Нальчик, утвержденными решением Совета местного самоуправления городского округа Нальчик от 31 января 2019 года №208 данный земельный участок расположен в территориальной зоне индивидуальной жилой застройки 1-го типа (Ж-1), где размещение магазинов является условно разрешенным видом использования земельных участков.

В соответствии с частью 2 статьи 39 Градостроительного кодекса Российской Федерации вопрос о предоставлении разрешения на условно разрешенный вид использования земельного участка подлежит рассмотрению на общественных обсуждениях, проводимых в порядке, установленном статьей 5.1. Градостроительного кодекса Российской Федерации. Для участия в общественных обсуждениях приглашаются граждане, постоянно проживающие в пределах территориальной зоны, собственники объектов капитального строительства и земельных участков, расположенных в пределах территориальной зоны. (Приложение №5).

Также заявитель просит увеличить максимальный процент застройки земельного участка до 76%, что в соответствии со статьей 40 статьей Градостроительного кодекса Российской Федерации подлежит рассмотрению на общественных обсуждениях. (Приложение №6).

На основании заключений по результатам общественных обсуждений Комиссией будут подготовлены рекомендации, которые будут являться основанием для принятия Главой местной администрации городского округа Нальчик решений о выдаче разрешений на условно разрешенный вид использования земельного участка и на отклонение от предельных параметров разрешенного строительства данного объекта или об отказе в выдаче таких разрешений с указанием причин отказа.

Приложение №3

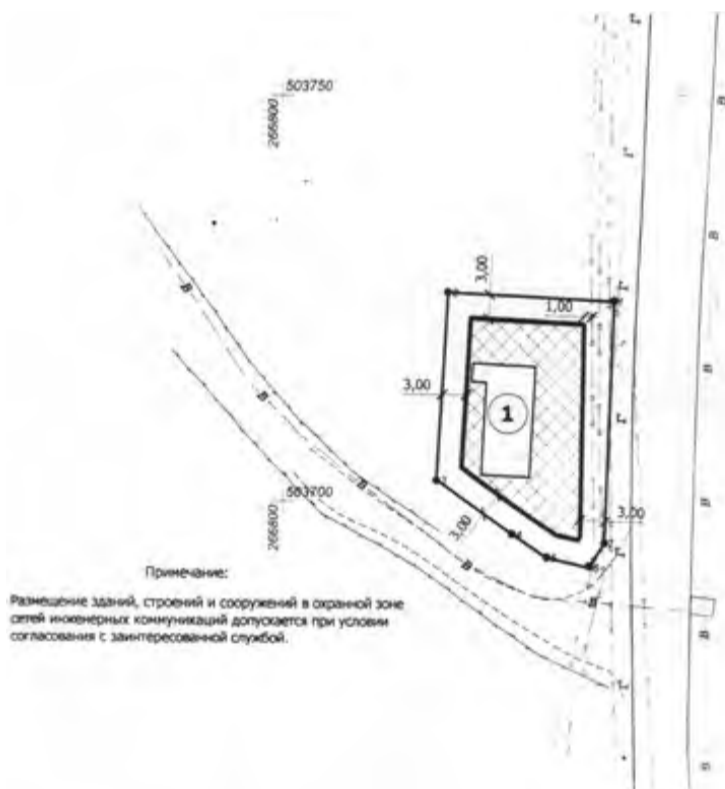

Примечание:
Размещение зданий, строений и сооружений в охранной зоне сетей инженерных коммуникаций допускается при условии согласования с заинтересованной службой.

Приложение №4



Приложение №5

Проект

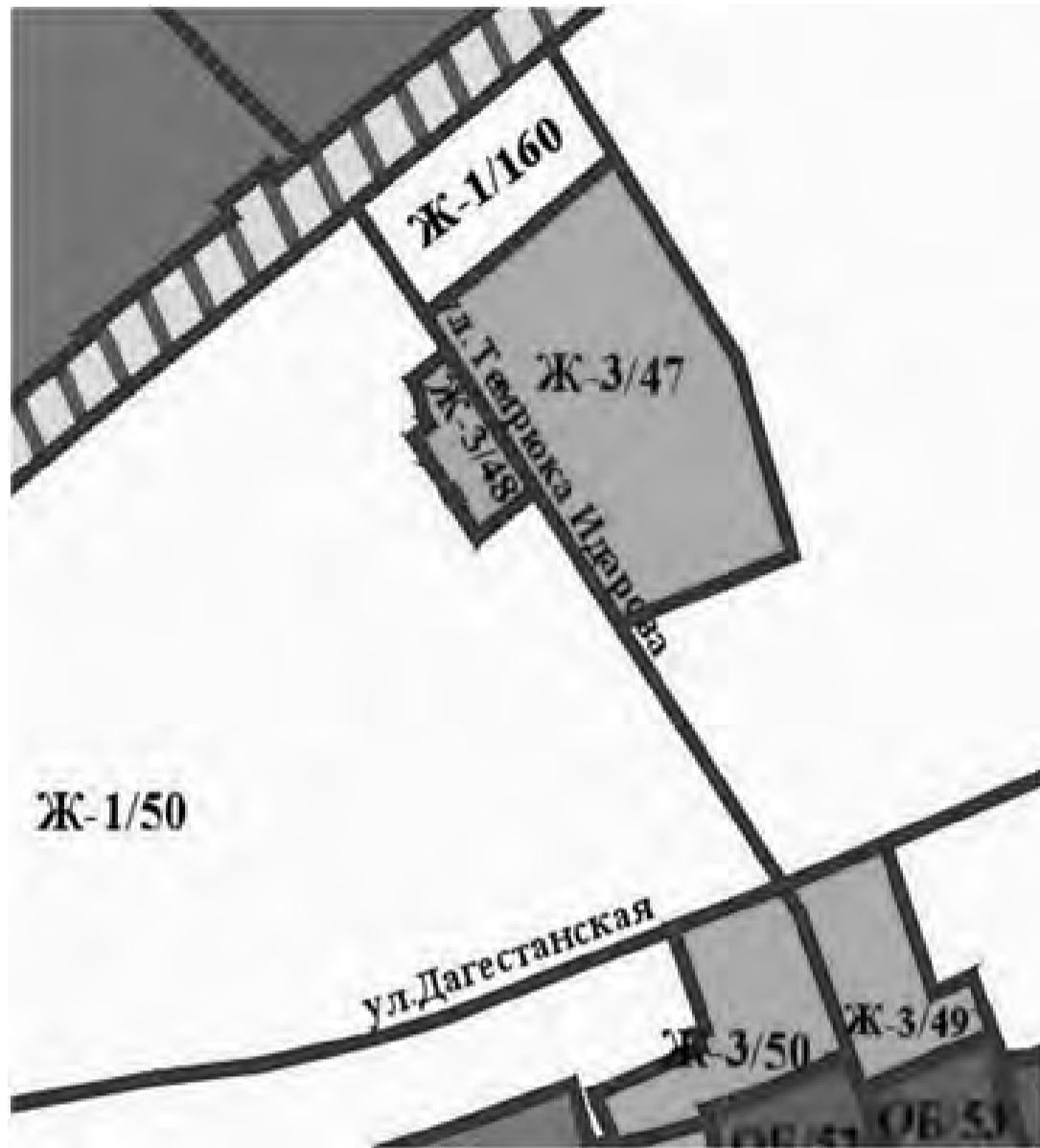

Приложение №6

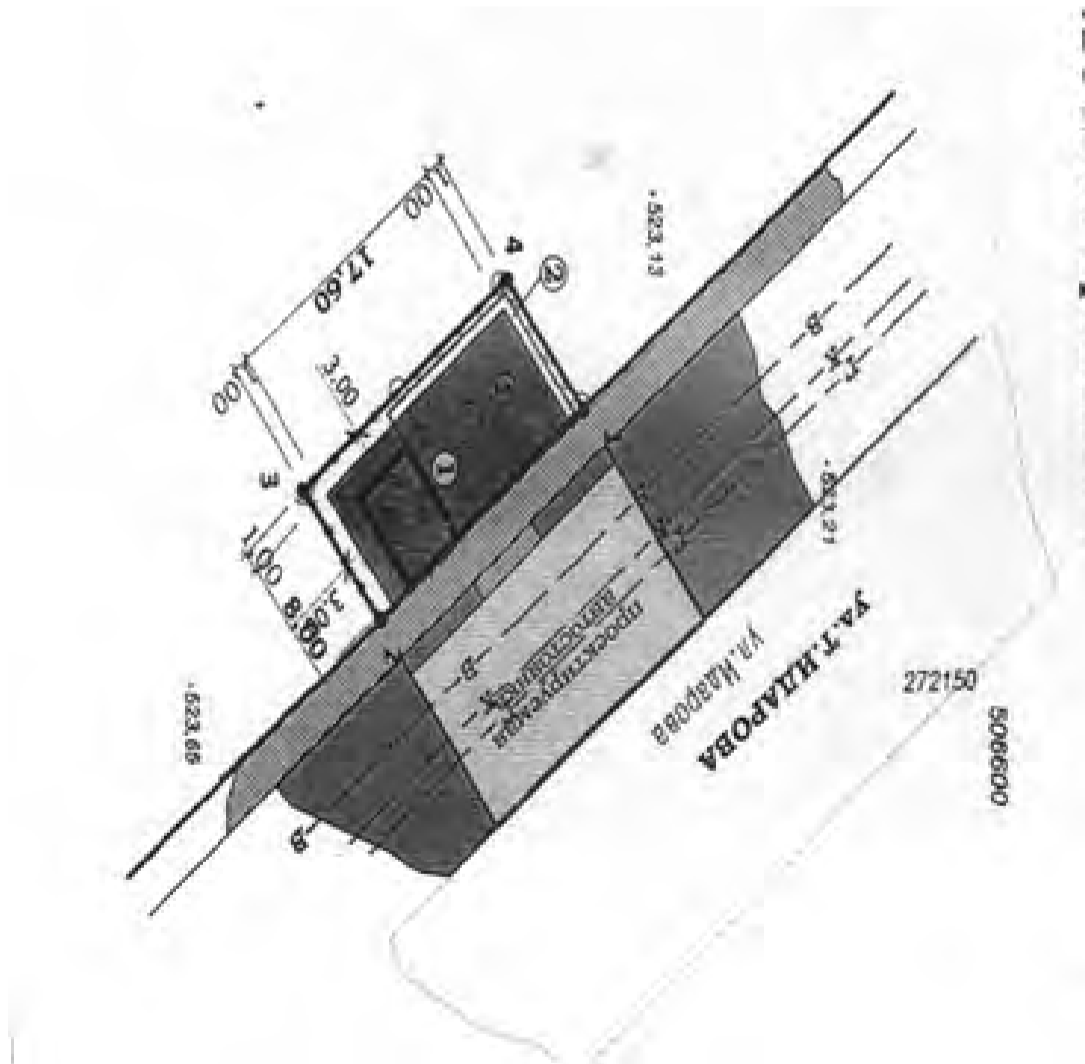

Постановление № _____

от «__» _____ 200_ г.

г.Нальчик

О предоставлении разрешения на условно разрешенный вид использования земельного участка по ул.Т.Идарова, д.43 в г.Нальчике

Рассмотрев обращение Кишевой Ф.А., на основании заключения по результатам общественных обсуждений по вопросу предоставления разрешения на условно разрешенный вид использования земельного участка по ул.Т.Идарова, д.43 в г.Нальчике от _____ 2019 года, опубликованного в газете «Нальчик» от _____ 2019 года № _____, в соответствии с Федеральным законом от 6 октября 2003 года № 131-ФЗ «Об общих принципах организации местного самоуправления в Российской Федерации», статьями 37, 39 Градостроительного кодекса РФ и в соответствии с Правилами землепользования и застройки городского округа Нальчик, Местная администрация городского округа Нальчик п о с т а н о в л я е т:

- 1.Предоставить Кишевой Фене Амербиевне разрешение на условно разрешенный вид использования земельного участка расположенного в территориальной зоне индивидуальной жилой застройки 1-го типа (Ж-1), с кадастровым номером 07:09:0102053:1, площадью 187,0 кв.метров, под магазин, по адресу: г.Нальчик, ул.Т.Идарова, д.43.
- 2.Опубликовать настоящее постановление в газете «Нальчик» и разместить на официальном сайте городского округа Нальчик «admnalchik.ru» в порядке, установленном Уставом городского округа Нальчик.
- 3.Настоящее постановление вступает в силу со дня его официального опубликования.

(наименование должностного лица (подпись) (И.Фамилия)
Местной администрации г.о.Нальчик)

Проект

Постановление № _____

от «__» _____ 20_ г.

г.Нальчик

О предоставлении разрешения на отклонение от предельных параметров разрешенного строительства по ул.Т.Идарова, д.43 в г.Нальчике

Рассмотрев обращение Кишевой Ф.А., на основании заключения по результатам общественных обсуждений по вопросу предоставления разрешения на отклонение от предельных параметров разрешенного строительства по ул.Т.Идарова, д.43 в г.Нальчике, от _____ 2019 года, опубликованного в газете «Нальчик» от _____ 2019 года № _____, в соответствии с Федеральным законом от 6 октября 2003 года № 131-ФЗ «Об общих принципах организации местного самоуправления в Российской Федерации», со статьей 40 Градостроительного кодекса РФ и в соответствии с Правилами землепользования и застройки городского округа Нальчик, Местная администрация городского округа Нальчик п о с т а н о в л я е т:

- 1.Предоставить Кишевой Фене Амербиевне разрешение на отклонение от предельных параметров разрешенного строительства двухэтажного здания магазина с увеличением максимального процента застройки до 76%, на земельном участке расположенном в территориальной зоне индивидуальной жилой застройки 1-го типа (Ж-1), площадью 187,0 кв.метров, с кадастровым номером 07:09:0102053:1, по адресу: г.Нальчик, ул.Т.Идарова, д.43.
- 2.Опубликовать настоящее постановление в газете «Нальчик» и разместить на официальном сайте городского округа Нальчик «admnalchik.ru» в порядке, установленном Уставом городского округа Нальчик.
- 3.Настоящее постановление вступает в силу со дня его официального опубликования.

(наименование должностного лица (подпись) (И.Фамилия)
Местной администрации г.о.Нальчик)

ПОЯСНИТЕЛЬНАЯ ЗАПИСКА

к проекту постановления Местной администрации городского округа Нальчик «О предоставлении разрешений на условно разрешенный вид использования земельных участков по ул.Осетинская, б/н в г.Нальчике».

В соответствии со статьей 39 Градостроительного кодекса Российской Федерации в комиссию по подготовке Правил землепользования и застройки городского округа Нальчик (далее Комиссия) обратился Кануков Алим Валериевич с просьбой предоставить ему разрешения:

- на условно разрешенный вид использования земельного участка расположенного в территориальной зоне индивидуальной жилой застройки 1-го типа (Ж-1), с кадастровым номером 07:09:0102108:567, площадью 141,0 кв.метров, под общественное питание, по адресу: г.Нальчик, ул.Осетинская, б/н; (Приложение №7).
- на условно разрешенный вид использования земельного участка расположенного в территориальной зоне индивидуальной жилой застройки 1-го типа (Ж-1), с кадастровым номером 07:09:0102108:326, площадью 937,0 кв.метров, под общественное питание, по адресу: г.Нальчик, ул.Осетинская, б/н, принадлежащего ему на праве аренды. (Приложение №8, №9).

Общественные обсуждения по рассмотрению данных вопросов на основании постановления Местной администрации городского округа Нальчик от 11 сентября 2019 года №1500 «О назначении общественных обсуждений по вопросам предоставления разрешений на условно разрешенный вид использования земельных участков в городском округе Нальчик» назначены с

13 по 27 сентября 2019 года.

В соответствии с Правилами землепользования и застройки городского округа Нальчик, утвержденными решением Совета местного самоуправления городского округа Нальчик от 31 января 2019 года №208 данные земельные участки расположены в территориальной зоне индивидуальной жилой застройки 1-го типа (Ж-1), где размещение объектов общественного питания является условно разрешенным видом использования земельных участков.

В соответствии с частью 2 статьи 39 Градостроительного кодекса Российской Федерации вопрос о предоставлении разрешений на условно разрешенный вид использования земельных участков подлежит рассмотрению на общественных обсуждениях, проводимых в порядке, установленном статьей 5.1. Градостроительного кодекса Российской Федерации. Для участия в общественных обсуждениях приглашаются граждане, постоянно проживающие в пределах территориальной зоны, собственники объектов капитального строительства и земельных участков, расположенных в пределах территориальной зоны. (Приложение №10).

На основании заключения по результатам общественных обсуждений Комиссией будут подготовлены рекомендации, которые будут являться основанием для принятия Главой местной администрации городского округа Нальчик решения о выдаче разрешений на условно разрешенный вид использования земельных участков или об отказе в выдаче такого разрешения с указанием причин отказа.

Приложение №9

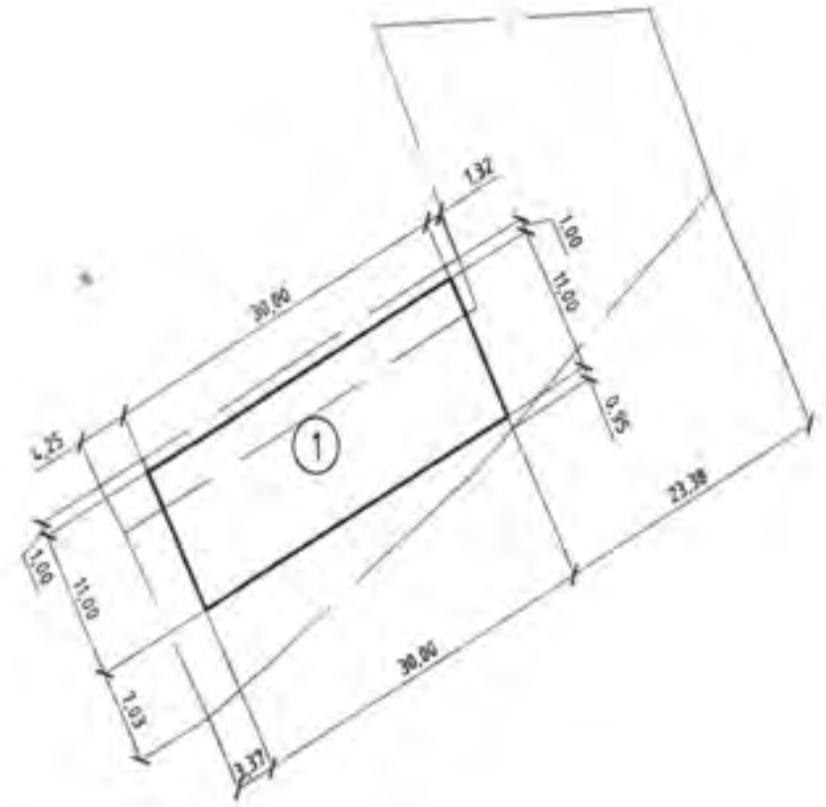

Приложение №7

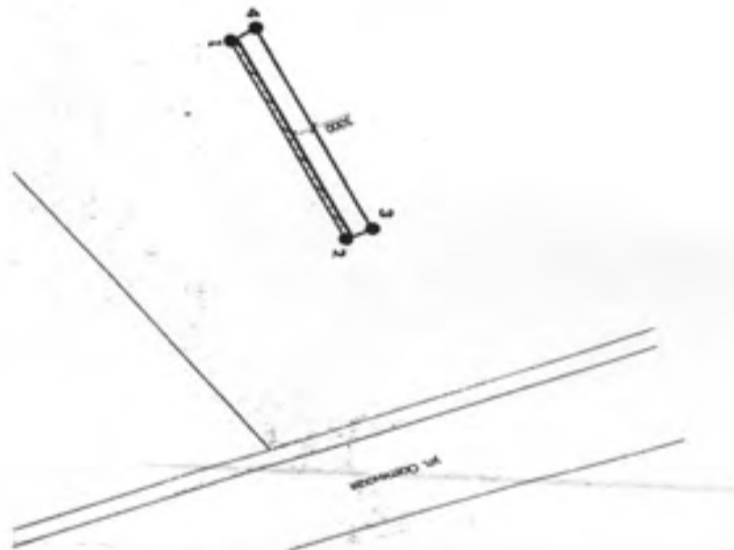

Приложение №10

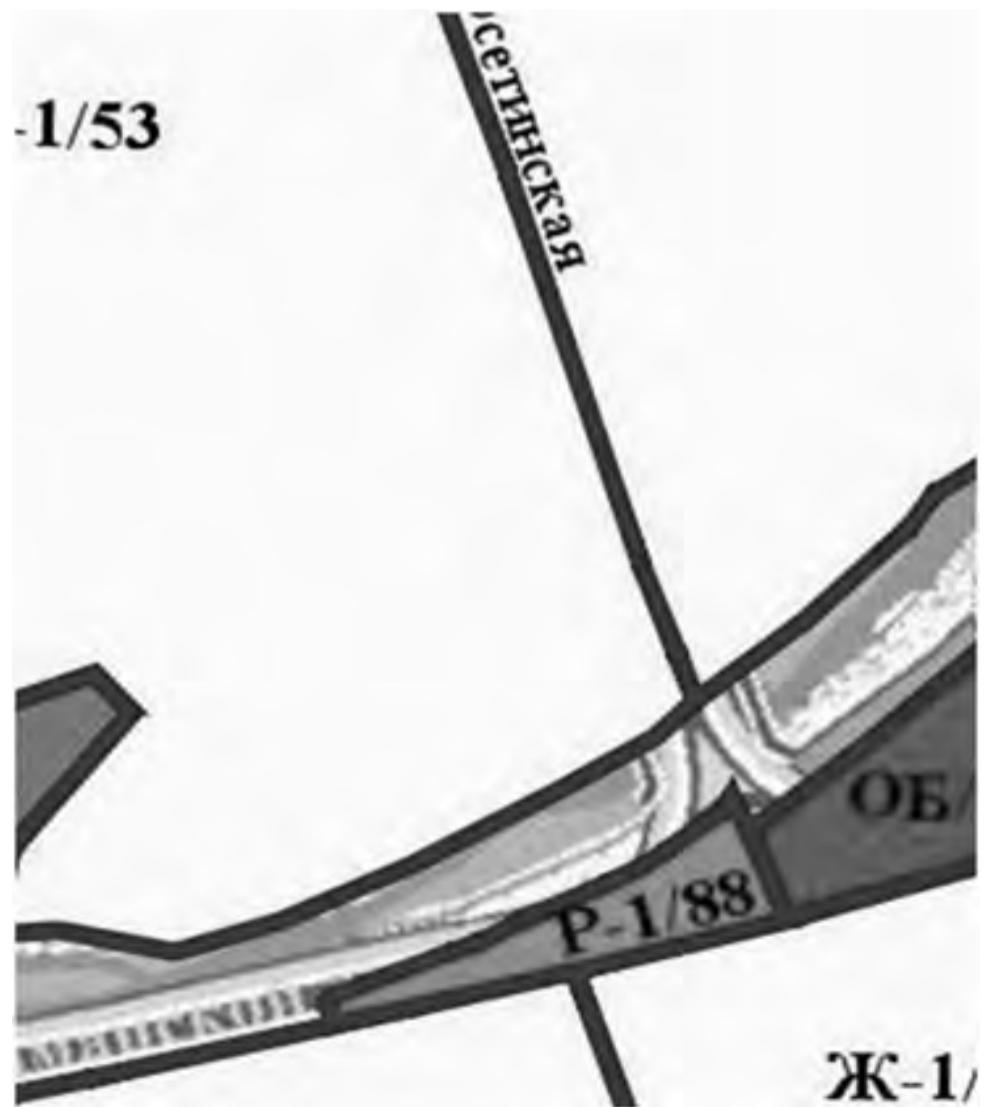

Приложение №8

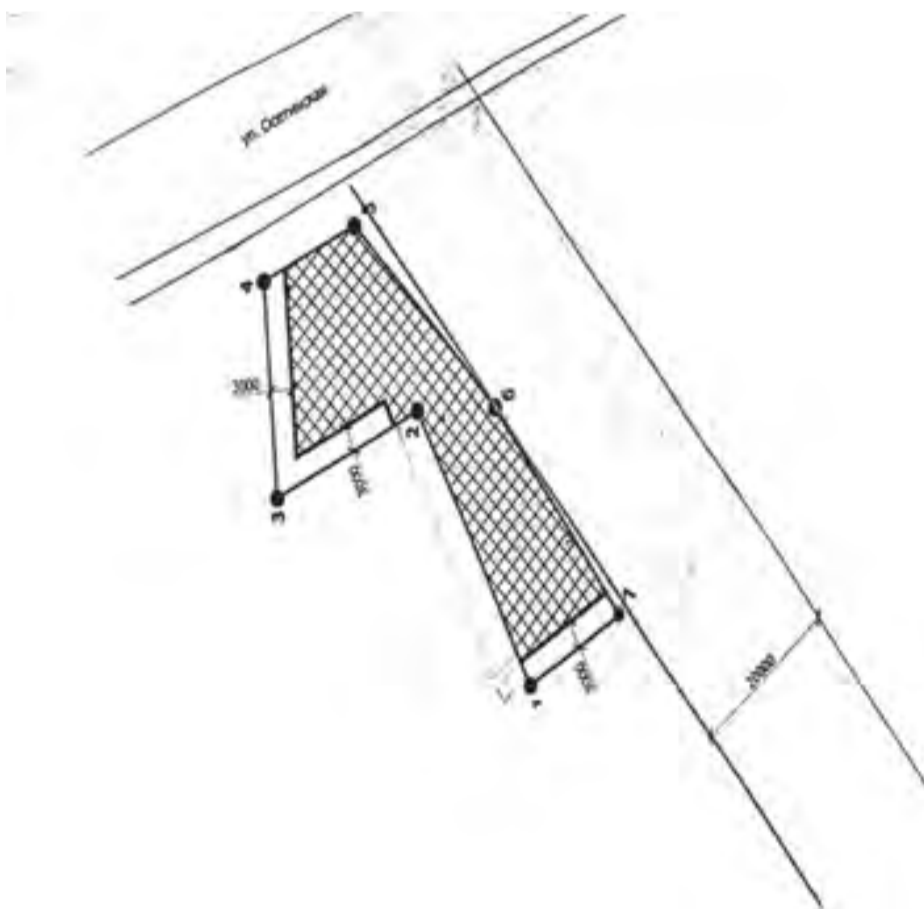

Проект

ного кодекса Российской Федерации подлежит рассмотрению на общественных обсуждениях. (Приложение №12).

На основании заключений по результатам общественных обсуждений Комиссией будут подготовлены рекомендации, которые будут являться основанием для принятия Главой местной администрации городского округа Нальчик решений о выдаче разрешений на условно разрешенный вид использования земельных участков и на отклонение от предельных параметров разрешенного строительства данного объекта или об отказе в выдаче таких разрешений с указанием причин отказа.

Постановление № _____
от «__» _____ 200__ г. г.Нальчик

О предоставлении разрешений на условно разрешенный вид использования земельных участков по ул.Осетинской, б/н в г.Нальчике

Приложение №11

Рассмотрев обращение Канукова А.В., на основании заключения по результатам общественных обсуждений по вопросам предоставления разрешений на условно разрешенный вид использования земельных участков по ул.Осетинской, б/н в г.Нальчике от _____ 2019 года, опубликованного в газете «Нальчик» от _____ 2019 года № _____, в соответствии с Федеральным законом от 6 октября 2003 года № 131-ФЗ «Об общих принципах организации местного самоуправления в Российской Федерации», статьями 37, 39 Градостроительного кодекса РФ и в соответствии с Правилами землепользования и застройки городского округа Нальчик, Местная администрация городского округа Нальчик п о с т а н о в л я е т:

1. Предоставить Канукову Алим Валерьевичу разрешения:
 - 1.1. на условно разрешенный вид использования земельного участка расположенного в территориальной зоне индивидуальной жилой застройки 1-го типа (Ж-1), с кадастровым номером 07:09:0102108:567, площадью 141,0 кв.метров, под общественное питание, по адресу: г.Нальчик, ул.Осетинская, б/н;
 - 1.2. на условно разрешенный вид использования земельного участка расположенного в территориальной зоне индивидуальной жилой застройки 1-го типа (Ж-1), с кадастровым номером 07:09:0102108:326, площадью 937,0 кв.метров, под общественное питание, по адресу: г.Нальчик, ул.Осетинская, б/н, принадлежащего заявителю на праве аренды.
2. Опубликовать настоящее постановление в газете «Нальчик» и разместить на официальном сайте городского округа Нальчик «admnalchik.ru» в порядке, установленном Уставом городского округа Нальчик.
3. Настоящее постановление вступает в силу со дня его официального опубликования.

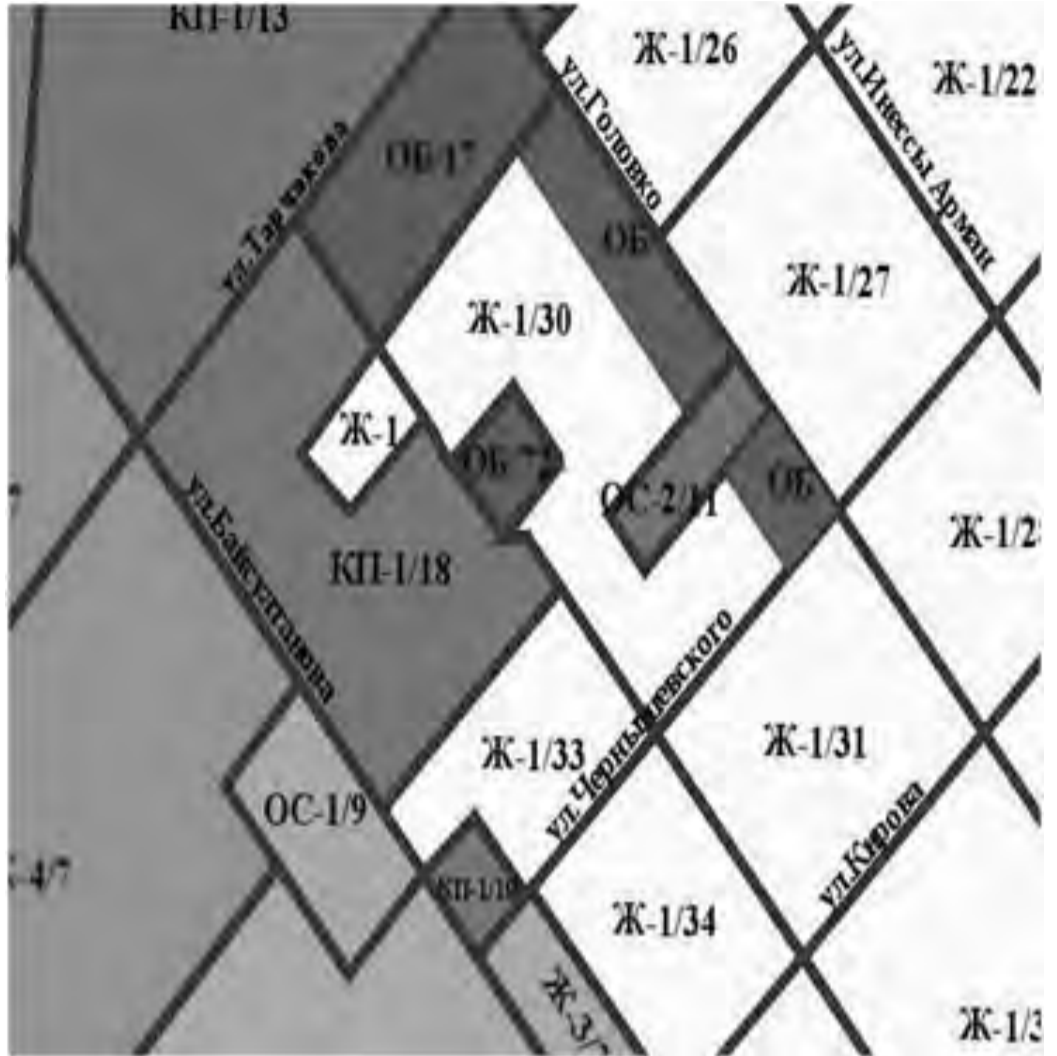

(наименование должностного лица (подпись) (И.Фамилия)
Местной администрации г.о.Нальчик)

ПОЯСНИТЕЛЬНАЯ ЗАПИСКА

к проектам постановлений Местной администрации городского округа Нальчик «О предоставлении разрешений на условно разрешенный вид использования земельных участков по ул.Эльбердова/Винницкая, б/н в г.Нальчике» и «О предоставлении разрешений на отклонение от предельных параметров разрешенного строительства по ул.Эльбердова/Винницкая, б/н в г.Нальчике».

В соответствии со статьями 39, 40 Градостроительного кодекса Российской Федерации в комиссию по подготовке Правил землепользования и застройки городского округа Нальчик (далее Комиссия) обратилась Гижгиева Мария Джапаровна с просьбой предоставить разрешения:

- на условно разрешенный вид использования земельного участка расположенного в территориальной зоне индивидуальной жилой застройки 1-го типа (Ж-1), с кадастровым номером 07:09:0104002:135, площадью 34,0 кв.метров, под магазин, по адресу: г.Нальчик, ул.Эльбердова/Винницкая, б/н;
- на условно разрешенный вид использования земельного участка расположенного в территориальной зоне индивидуальной жилой застройки 1-го типа (Ж-1), с кадастровым номером 07:09:0104002:506, площадью 21,0 кв.метров, под магазин, по адресу: г.Нальчик, ул.Эльбердова/Винницкая, б/н, принадлежащего ей на праве аренды;
- на отклонение от предельных параметров разрешенного строительства двухэтажного здания магазин с увеличением максимального процента застройки до 100%, на земельном участке расположенном в территориальной зоне индивидуальной жилой застройки 1-го типа (Ж-1), площадью 34,0 кв.метров, с кадастровым номером 07:09:0104002:135, по адресу: г.Нальчик, ул.Эльбердова/Винницкая, б/н;
- на отклонение от предельных параметров разрешенного строительства двухэтажного здания магазин с увеличением максимального процента застройки до 100%, на земельном участке расположенном в территориальной зоне индивидуальной жилой застройки 1-го типа (Ж-1), площадью 21,0 кв.метров, с кадастровым номером 07:09:0104002:506, по адресу: г.Нальчик, ул.Эльбердова/Винницкая, б/н, принадлежащем ей на праве аренды.

Приложение №12

Общественные обсуждения по рассмотрению данных вопросов на основании постановлений Местной администрации городского округа Нальчик от 11 сентября 2019 года №1500 и №1501 «О назначении общественных обсуждений по вопросам предоставления разрешений на условно разрешенный вид использования земельных участков в городском округе Нальчик», «О назначении общественных обсуждений по вопросам предоставления разрешений на условно разрешенный вид использования земельных участков и на отклонение от предельных параметров разрешенного строительства в городском округе Нальчик» назначены с 13 по 27 сентября 2019 года и с 16 по 30 сентября 2019 года.

В соответствии с Правилами землепользования и застройки городского округа Нальчик, утвержденными решением Совета местного самоуправления городского округа Нальчик от 31 января 2019 года №208 данные земельные участки расположены в территориальной зоне индивидуальной жилой застройки 1-го типа (Ж-1), где размещение магазинов является условно разрешенным видом использования земельных участков.

В соответствии с частью 2 статьи 39 Градостроительного кодекса Российской Федерации вопрос о предоставлении разрешений на условно разрешенный вид использования земельных участков подлежит рассмотрению на общественных слушаниях, проводимых в порядке, установленном статьей 5.1. Градостроительного кодекса Российской Федерации. Для участия в общественных обсуждениях приглашаются граждане, постоянно проживающие в пределах территориальной зоны, собственники объектов капитального строительства и земельных участков, расположенных в пределах территориальной зоны. (Приложение №11).

Также заявитель просит увеличить максимальный процент застройки земельных участков до 100%, что в соответствии со статьей 40 статьей Градостроитель-

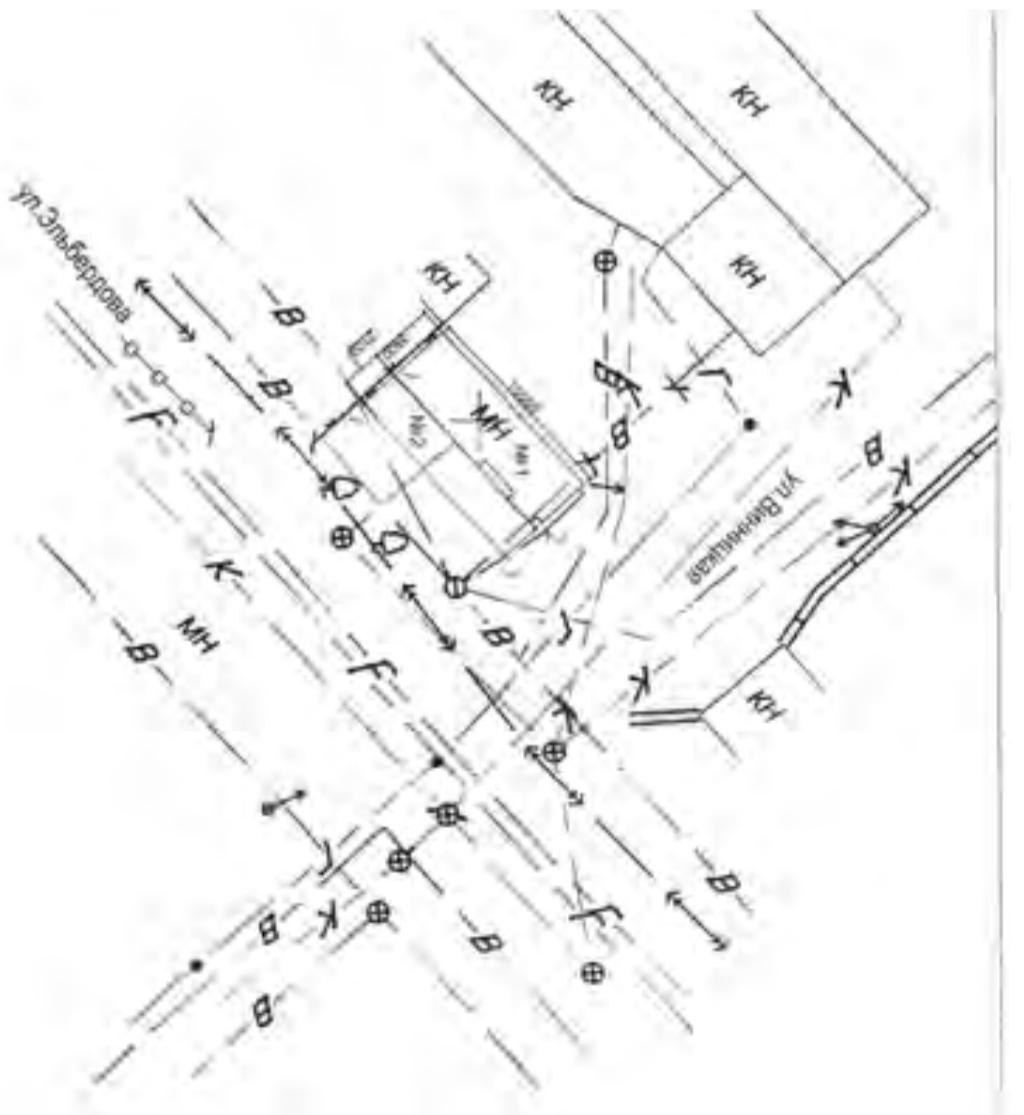

Проект

Постановление № _____
от «__» _____ 200__ г. г.Нальчик

О предоставлении разрешений на условно разрешенный вид использования земельных участков по ул.Эльбердова/Винницкая, б/н в г.Нальчике

Рассмотрев обращение Гижгиевой М.Д., на основании заключения по результатам общественных обсуждений по вопросам предоставления разрешений на условно разрешенный вид использования земельных участков по ул.Эльбердова/Винницкая, б/н в г.Нальчике от _____ 2019 года, опубликованного в газете «Нальчик» от _____ 2019 года № _____, в соответствии с Федеральным законом от 6 октября 2003 года № 131-ФЗ «Об общих принципах организации местного самоуправления в Российской Федерации», статьями 37, 39 Градостроительного кодекса РФ и в соответствии с Правилами землепользования и застройки городского округа Нальчик, Местная администрация городского округа Нальчик п о с т а н о в л я е т:

1. Предоставить Гижгиевой Марии Джапаровне разрешения:

1.1. на условно разрешенный вид использования земельного участка расположенного в территориальной зоне индивидуальной жилой застройки 1-го типа (Ж-1), с кадастровым номером 07:09:0104002:135, площадью 34,0 кв.метров, под магазин, по адресу: г.Нальчик, ул.Эльбердова/Винницкая, б/н;

1.2. на условно разрешенный вид использования земельного участка расположенного в территориальной зоне индивидуальной жилой застройки 1-го типа (Ж-1), с кадастровым номером 07:09:0104002:506, площадью 21,0 кв.метров, под магазин, по адресу: г.Нальчик, ул.Эльбердова/Винницкая, б/н, принадлежащего заявителю на праве аренды.

2. Опубликовать настоящее постановление в газете «Нальчик» и разместить на официальном сайте городского округа Нальчик «admnalchik.ru» в порядке, установленном Уставом городского округа Нальчик.

3. Настоящее постановление вступает в силу со дня его официального опубликования.

(наименование должностного лица (подпись) (И.Фамилия)
Местной администрации г.о.Нальчик)

округа Нальчик (далее Комиссия) обратилась Бичиева Бади́на Хусеевна с просьбой предоставить разрешения:

- на условно разрешенный вид использования земельного участка расположенного в территориальной зоне индивидуальной жилой застройки 1-го типа (Ж-1), с кадастровым номером 07:09:0101046:452, площадью 1277,0 кв.метров, под магазин, по адресу: г.Нальчик, ул.Калинина, б/н;

- на отклонение от предельных параметров разрешенного строительства двухэтажного здания магазина на красной линии по ул.Калинина и с отступом от красной линии на 1,50 метров по ул.Луговой, на земельном участке расположенном в территориальной зоне индивидуальной жилой застройки 1-го типа (Ж-1), площадью 1277,0 кв.метров, с кадастровым номером 07:09:0101046:452, по адресу: г.Нальчик, ул.Калинина, б/н.

Общественные обсуждения по рассмотрению данных вопросов на основании постановления Местной администрации городского округа Нальчик от 11 сентября 2019 года №1497 «О назначении общественных обсуждений по вопросам предоставления разрешений на условно разрешенный вид использования земельных участков и на отклонение от предельных параметров разрешенного строительства в городском округе Нальчик» назначены с 17 сентября по 1 октября 2019 года.

В соответствии с Правилами землепользования и застройки городского округа Нальчик, утвержденными решением Совета местного самоуправления городского округа Нальчик от 31 января 2019 года №208 данный земельный участок расположен в территориальной зоне индивидуальной жилой застройки 1-го типа (Ж-1), где размещение магазинов является условно разрешенным видом использования земельных участков.

В соответствии с частью 2 статьи 39 Градостроительного кодекса Российской Федерации вопрос о предоставлении разрешения на условно разрешенный вид использования земельного участка подлежит рассмотрению на общественных обсуждениях, проводимых в порядке, установленном статьей 5.1. Градостроительного кодекса Российской Федерации. Для участия в общественных обсуждениях приглашаются граждане, постоянно проживающие в пределах территориальной зоны, собственники объектов капитального строительства и земельных участков, расположенных в пределах территориальной зоны. (Приложение №13).

Также заявитель просит дать разрешение на строительство объекта на красной линии по ул.Калинина и с отступом от красной линии на 1,50 метров по ул.Луговой, что в соответствии со статьей 40 Градостроительного кодекса Российской Федерации подлежит рассмотрению на общественных обсуждениях. (Приложение №14).

На основании заключений по результатам общественных обсуждений Комиссией будут подготовлены рекомендации, которые будут являться основанием для принятия Главой местной администрации городского округа Нальчик решений о выдаче разрешений на условно разрешенный вид использования земельного участка и на отклонение от предельных параметров разрешенного строительства данного объекта или об отказе в выдаче таких разрешений с указанием причин отказа.

Приложение №13

Проект

Постановление № _____
от «__» _____ 20__ г. г.Нальчик

О предоставлении разрешений на отклонение от предельных параметров разрешенного строительства по ул.Эльбердова/Винницкая, б/н в г.Нальчике

Рассмотрев обращение Гижгиевой М.Д., на основании заключения по результатам общественных обсуждений по вопросам предоставления разрешений на отклонение от предельных параметров разрешенного строительства по ул.Эльбердова/Винницкая, б/н в г.Нальчике, от _____ 2019 года, опубликованного в газете «Нальчик» от _____ 2019 года № _____, в соответствии с Федеральным законом от 6 октября 2003 года № 131-ФЗ «Об общих принципах организации местного самоуправления в Российской Федерации», со статьей 40 Градостроительного кодекса РФ и в соответствии с Правилами землепользования и застройки городского округа Нальчик, Местная администрация городского округа Нальчик п о с т а н о в л я е т:

1. Предоставить Гижгиевой Марии Джапаровне разрешения:

1.1. на отклонение от предельных параметров разрешенного строительства двухэтажного здания магазина с увеличением максимального процента застройки до 100%, на земельном участке расположенном в территориальной зоне индивидуальной жилой застройки 1-го типа (Ж-1), площадью 34,0 кв.метров, с кадастровым номером 07:09:0104002:135, по адресу: г.Нальчик, ул.Эльбердова/Винницкая, б/н;

1.2. на отклонение от предельных параметров разрешенного строительства двухэтажного здания магазина с увеличением максимального процента застройки до 100%, на земельном участке расположенном в территориальной зоне индивидуальной жилой застройки 1-го типа (Ж-1), площадью 21,0 кв.метров, с кадастровым номером 07:09:0104002:506, по адресу: г.Нальчик, ул.Эльбердова/Винницкая, б/н, принадлежащем заявителю на праве аренды.

2. Опубликовать настоящее постановление в газете «Нальчик» и разместить на официальном сайте городского округа Нальчик «admnalchik.ru» в порядке, установленном Уставом городского округа Нальчик.

3. Настоящее постановление вступает в силу со дня его официального опубликования.

(наименование должностного лица (подпись) (И.Фамилия)
Местной администрации г.о.Нальчик)

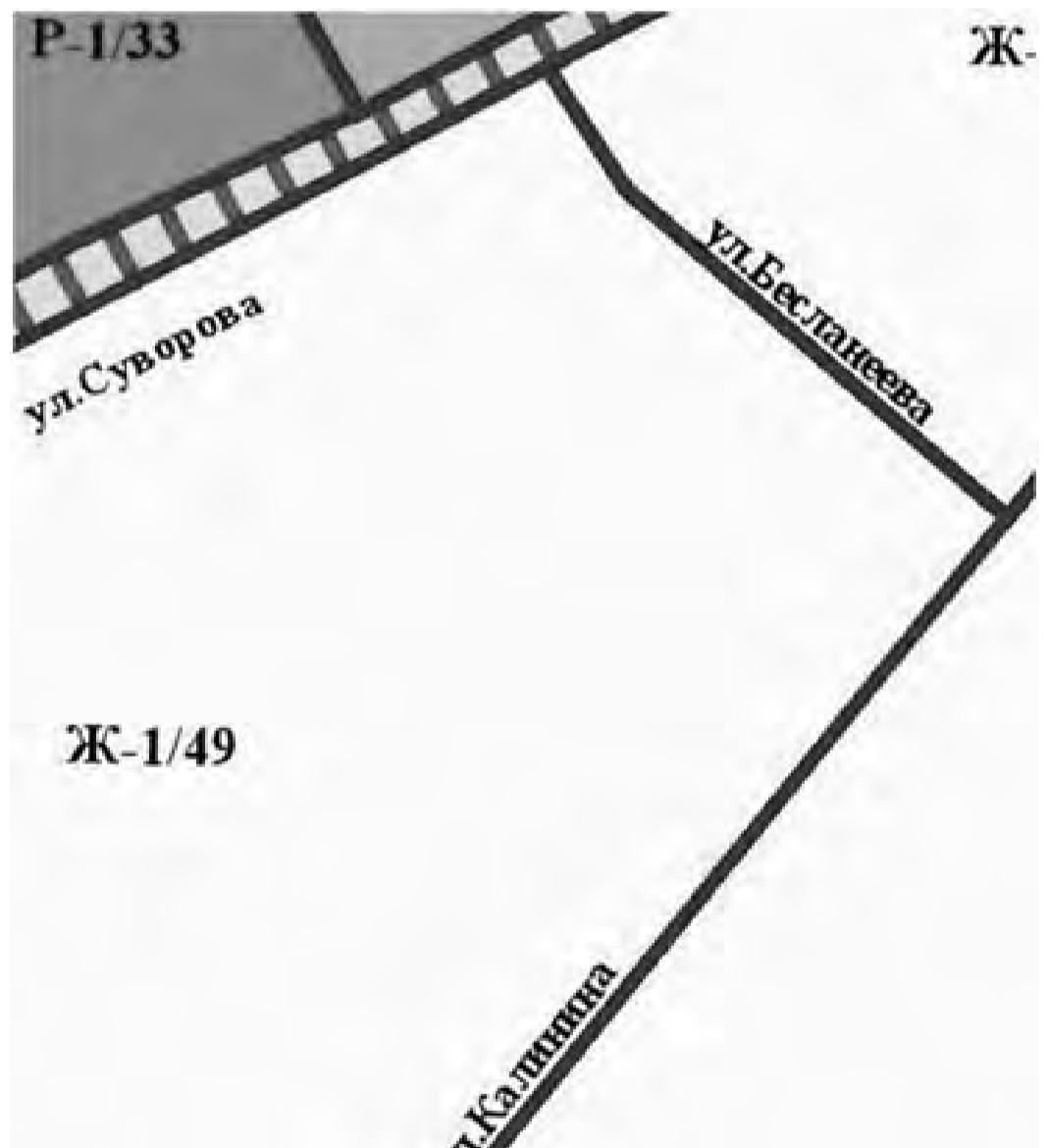

ПОЯСНИТЕЛЬНАЯ ЗАПИСКА

к проектам постановлений Местной администрации городского округа Нальчик «О предоставлении разрешения на условно разрешенный вид использования земельного участка по ул.Калинина, б/н в г.Нальчике» и «О предоставлении разрешения на отклонение от предельных параметров разрешенного строительства по ул.Калинина, б/н, в г.Нальчике».

В соответствии со статьями 39, 40 Градостроительного кодекса Российской Федерации в комиссию по подготовке Правил землепользования и застройки городского

Приложение №14

Проект

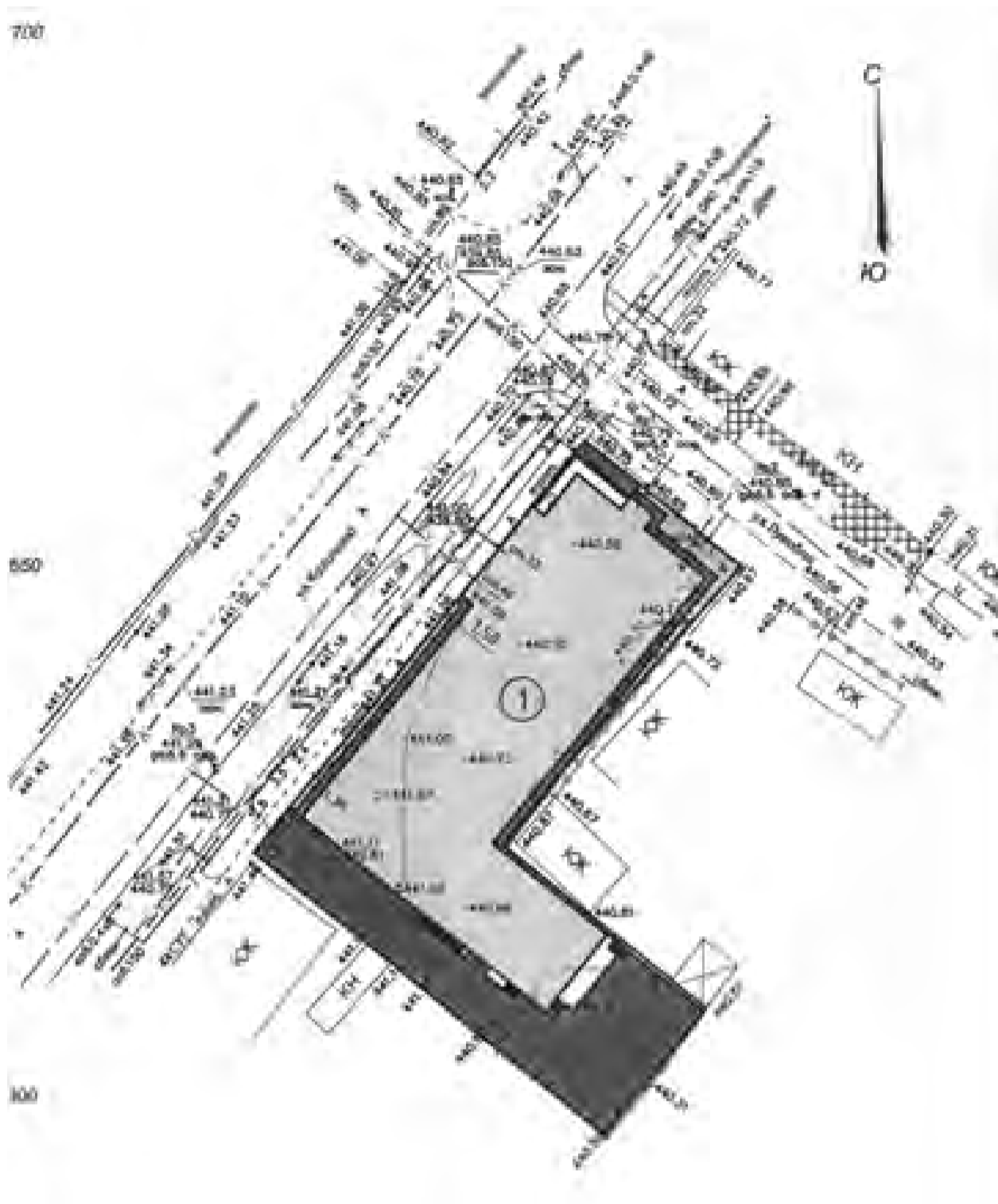

Постановление № _____
от «__» _____ 20__ г. г.Нальчик

Опредоставлении разрешения на отклонение от предельных параметров разрешенного строительства по ул.Калинина, б/н в г.Нальчике

Рассмотрев обращение Бичиевой Б.Х., на основании заключения по результатам общественных обсуждений по вопросу предоставления разрешения на отклонение от предельных параметров разрешенного строительства по ул.Калинина, б/н в г.Нальчике, от _____ 2019 года, опубликованного в газете «Нальчик» от _____ 2019 года № _____, в соответствии с Федеральным законом от 6 октября 2003 года № 131-ФЗ «Об общих принципах организации местного самоуправления в Российской Федерации», со статьей 40 Градостроительного кодекса РФ и в соответствии с Правилами землепользования и застройки городского округа Нальчик, Местная администрация городского округа Нальчик **п о с т а н о в л я е т:**

- 1.Предоставить Бичиевой Бадине Хусеевне разрешение на отклонение от предельных параметров разрешенного строительства двухэтажного здания магазина на красной линии по ул.Калинина и с отступом от красной линии на 1,50 метра по ул.Луговой, на земельном участке расположенном в территориальной зоне индивидуальной жилой застройки 1-го типа (Ж-1), площадью 1277,0 кв.метров, с кадастровым номером 07:09:0101046:452, по адресу: г.Нальчик, ул.Калинина, б/н.При разработке проектной документации предусмотреть устройство парковочных мест с учетом действующих нормативов. При выдаче разрешения на строительство представить согласованный с Управлением Федеральной службы по надзору в сфере защиты прав потребителей и благополучия человека по КБР проект сокращения санитарно-защитной зоны.
- 2.Опубликовать настоящее постановление в газете «Нальчик» и разместить на официальном сайте городского округа Нальчик «admnalchik.ru» в порядке, установленном Уставом городского округа Нальчик.
- 3.Настоящее постановление вступает в силу со дня его официального опубликования.

(наименование должностного лица Местной администрации г.о.Нальчик)

(подпись)

(И.Фамилия)

Проект

Постановление № _____
от «__» _____ 200__ г. г.Нальчик

О предоставлении разрешения на условно разрешенный вид использования земельного участка по ул.Калинина, б/н в г.Нальчике

Рассмотрев обращение Бичиевой Б.Х., на основании заключения по результатам общественных обсуждений по вопросу предоставления разрешения на условно разрешенный вид использования земельного участка по ул.Калинина, б/н в г.Нальчике от _____ 2019 года, опубликованного в газете «Нальчик» от _____ 2019 года № _____, в соответствии с Федеральным законом от 6 октября 2003 года № 131-ФЗ «Об общих принципах организации местного самоуправления в Российской Федерации», статьями 37, 39 Градостроительного кодекса РФ и в соответствии с Правилами землепользования и застройки городского округа Нальчик, Местная администрация городского округа Нальчик **п о с т а н о в л я е т:**

- 1.Предоставить Бичиевой Бадине Хусеевне разрешение на условно разрешенный вид использования земельного участка расположенного в территориальной зоне индивидуальной жилой застройки 1-го типа (Ж-1), с кадастровым номером 07:09:0101046:452, площадью 1277,0 кв.метров, под магазин, по адресу: г.Нальчик, ул.Калинина, б/н.
- 2.Опубликовать настоящее постановление в газете «Нальчик» и разместить на официальном сайте городского округа Нальчик «admnalchik.ru» в порядке, установленном Уставом городского округа Нальчик.
- 3.Настоящее постановление вступает в силу со дня его официального опубликования.

(наименование должностного лица Местной администрации г.о.Нальчик)

(подпись)

(И.Фамилия)

1 КАНАЛ

05.00, 09.25 «Доброе утро»
09.00, 12.00, 15.00 Новости
09.55 «Модный приговор» (6+)
10.55 «Жить здорово!» (16+)
12.15, 17.00 «Время покажет» (16+)
15.15 «Давай поженимся!» (16+)
16.00 «Мужское/Женское» (16+)
18.00 Вечерние новости
18.35 «Человек и закон» (16+)
19.45 «Поле чудес» (16+)
21.00 «Время»
21.30 «Голос 60+». Новый сезон (12+)
23.30 «Вечерний Ургант» (16+)
00.25 Д/ф «Внутри секты Мэнсона. Уте-
рянные пленки» (18+)
02.00 На самом деле (16+)
03.00 «Про любовь» (16+)
03.55 «Наедине со всеми» (16+)

РОССИЯ 1

05.00 «Утро России»
09.00, 11.00, 14.00, 20.00 Вести
09.25 «Утро России»
09.55 «О самом главном». Ток-шоу (12+)
11.25 Местное время
11.45 «Судьба человека с Борисом Кор-
чевниковым» (12+)
12.50, 18.50 «60 минут» (12+)
14.25 Местное время
14.45 «Кто против?». Ток-шоу (12+)
17.00 Местное время
17.25 «Андрей Малахов. Прямой эфир»
(16+)
20.45 Местное время
21.00 «Юморина» (16+)
23.00 Х/ф «СЕМЬЯ МАНЬЯКА БЕЛЯЕВА»
(12+)
03.10 Х/ф «ЕЕ СЕРДЦЕ» (12+)

ТВЦ

06.00 «Настроение»
08.00 «Ералаш» (6+)
08.10 Х/ф «РАССВЕТ НА САНТОРИНИ»
(16+)
10.10 Х/ф «ЗАМКНУТЫЙ КРУГ» (16+)
11.30, 14.30, 17.50 События
11.50 Х/ф «ЗАМКНУТЫЙ КРУГ» (16+)
14.30, 17.50 События
14.50 Город новостей
15.05 Х/ф «ПЕРЕЛЕТНЫЕ ПТИЦЫ» (16+)
18.10 Х/ф «ПЕРЕЛЕТНЫЕ ПТИЦЫ» (16+)
19.05 Х/ф «ВЫСОКО НАД СТРАХОМ»
(12+)
21.00 Московский международный фести-
валь «Круг Света». Прямая
трансляция.
22.00, 03.10 «В центре событий» с Анной
Прохоровой.
23.10 Он и Она (16+)

ПЯТНИЦА, 20 сентября

00.40 Д/ф «Убитые словом» (12+)
01.30 Д/ф «Трудные дети звездных роди-
телей» (12+)
02.20 Д/ф «Битва за наследство» (12+)
04.20 Петровка, 38 (16+)
04.40 «10 самых...» (16+)

НТВ

05.15 Т/с «ППС» (16+)
06.00 «Утро. Самое лучшее» (16+)
08.05 «Доктор Свет» (16+)
09.00 Т/с «МУХТАР. НОВЫЙ СЛЕД» (16+)
10.00, 13.00, 16.00, 19.00 «Сегодня»
10.20 Т/с «ЛЕСНИК. СВОЯ ЗЕМЛЯ» (16+)
13.25 Обзор. Чрезвычайное происшествие
14.00 «Место встречи»
16.30 Ты не поверишь! (16+)
17.00 «ДНК» (16+)
18.00 «Жди меня» (12+)
19.40 Х/ф «МОРСКИЕ ДЬЯВОЛЫ. РУБЕЖИ
РОДИНЫ» (16+)
20.40 Х/ф «КУБА. ЛИЧНОЕ ДЕЛО» (16+)
22.50 ЧП. Расследование (16+)
23.25 Х/ф «СЛЕД ТИГРА» (16+)
01.25 «Мы и наука. Наука и мы» (12+)
02.15 Квартирный вопрос (0+)
03.35 «Место встречи» (16+)

ЗВЕЗДА

05.25 Х/ф «СКАЗ ПРО ТО, КАК ЦАРЬ ПЕТР
АРАПА ЖЕНИЛ» (6+)
07.35 Т/с «ТУЛЬСКИЙ-ТОКАРЕВ» (16+)
08.00, 13.00, 18.00, 21.15 Новости дня
08.20 Т/с «ТУЛЬСКИЙ-ТОКАРЕВ» (16+)
10.00 Военные новости
10.05 Т/с «ТУЛЬСКИЙ-ТОКАРЕВ» (16+)
13.20 Т/с «ТУЛЬСКИЙ-ТОКАРЕВ» (16+)
15.00 Военные новости
18.35 Т/с «ТУЛЬСКИЙ-ТОКАРЕВ» (16+)
21.25 Т/с «ТУЛЬСКИЙ-ТОКАРЕВ» (16+)
22.00 Х/ф «КЛАССИК» (12+)
00.10 Х/ф «ЗОЛОТАЯ МИНА» (0+)
02.45 Х/ф «ВНИМАНИЕ! ВСЕМ ПО-
СТАМ...» (12+)
04.05 Х/ф «ВНУК КОСМОНАВТА» (16+)

РЕН

05.00 «Территория заблуждений» с Иго-
рем Прокопенко (16+)
06.00, 09.00, 15.00 «Документальный про-
ект» (16+)
07.00 «С бодрым утром!» (16+)
08.30, 12.30, 16.30, 19.30 «Новости» (16+)
08.00, 16.00, 19.00 «Информационная
программа 112» (16+)
13.00 «Загадки человечества с Олегом
Шишкиным» (16+)
14.00 «Невероятно интересные истории»
(16+)

17.00 «Тайны Чапман» (16+)
18.00 «Самые шокирующие гипотезы»
(16+)
20.00, 21.00 Документальный спецпроект
(16+)
23.00 Х/ф «ГЛУБОКОЕ СИНЕЕ МОРЕ» (16+)
01.00 Х/ф «ПОСЛЕ ЗАКАТА» (16+)
02.40 «Самые шокирующие гипотезы»
(16+)
03.30 «Тайны Чапман» (16+)
04.15 «Территория заблуждений» с Иго-
рем Прокопенко (16+)

МАТЧ ТВ

06.00 Вся правда про... (12+)
06.30 Тает лед с Алексеем Ягудиным (12+)
07.00, 10.25, 15.50, 19.40 Новости
07.05, 12.30, 19.45, 23.55 Все на Матч!
08.25 Футбол. «Рома» - «Истанбул» (Тур-
ция). Лига Европы (0+)
10.30 Футбол. «Айнтрахт» - «Арсенал»
(Англия). Лига Европы (0+)
12.55 Специальный репортаж (12+)
13.15 Регби. Россия - Япония. Чемпионат
мира. Прямая трансляция из Япо-
нии
15.55 Бокс. Чемпионат мира. Мужчины.
1/2 финала. Трансляция из Екате-
ринбурга (0+)
16.40 Бокс. Чемпионат мира. Мужчины.
1/2 финала. Прямая трансляция из
Екатеринбурга
19.20 «Бокс-2019. Обратный отсчет» (12+)
20.20 «Гран-при» с Алексеем Поповым»
(12+)
20.50 Все на футбол! (12+)
21.50 Новости
21.55 Футбол. «Осасуна» - «Бетис». Чем-
пионат Испании. Прямая транс-
ляция
00.30 «Дерби мозгов» (16+)
01.00 Борьба. Чемпионат мира. Трансля-
ция из Казахстана (0+)
02.00 Кикбоксинг. А. Левин - Ж. Вей.
Х. Джаниев - К. Хуангбин. Огюн.
Трансляция из Москвы (16+)
02.45 Бокс. Чемпионат мира. Мужчины.
1/2 финала. Трансляция из Екате-
ринбурга (0+)
05.30 «Команда мечты» (12+)

СКАНАЛ

05.00, 09.00, 13.00 «Известия»
05.35, 06.20, 07.05, 08.00 Т/с «УЧИТЕЛЬ В
ЗАКОНЕ. ПРОДОЛЖЕНИЕ» (16+)
09.25, 10.15, 11.05, 12.05 Т/с «ОПЕРА.
ХРОНИКИ УБОЙНОГО ОТДЕЛА»
(16+)
13.25, 14.20, 15.15, 16.15, 17.05, 18.00

Т/с «УЧИТЕЛЬ В ЗАКОНЕ. ВОЗВРА-
ЩЕНИЕ» (16+)
19.00, 19.50, 20.30, 21.20, 22.05, 22.55,
00.45 Т/с «СЛЕД» (16+)
23.45 Светская хроника (16+)

РОССИЯК

06.30, 07.00, 07.30, 10.00, 15.00, 19.30,
23.15 Новости культуры
06.35 Д/с «Пешком»
07.05 «Правила жизни»
07.35 Х/ф «ПОЗДНИЙ РЕБЕНОК» (12+)
08.40 Д/с «Красивая планета»
09.00 Х/ф «БЕЛАЯ ГВАРДИЯ» (12+)
10.20 Х/ф «БЕСПОКОЙНОЕ ХОЗЯЙСТВО»
(12+)
12.00 Д/ф «Феномен Кулибина»
12.40 Д/ф «Ораниенбаумские игры»
13.25 «Черные дыры. Белые пятна»
14.05 Д/ф «Подземная одиссея»
15.10 «Письма из провинции»
15.40 «Энигма»
16.25 Х/ф «ПОЗДНИЙ РЕБЕНОК» (12+)
17.30 «Лауреаты XVI Международного
конкурса им. П.И. Чайковского»
18.45 «Царская ложа»
19.45 «Искатели»
20.35 Д/ф «Монологи кинорежиссера»
21.35 Х/ф «ЧЕЛОВЕК НА СВОЕМ МЕСТЕ»
(12+)
23.35 «2 Верник-2»
00.20 Х/ф «ПЕПЛО» (12+)
01.50 «Искатели»
02.35 М/ф «Королевская игра». «Велико-
лепный Гоша»

МИР 24

ПРОГРАММА 1 КБР
06.00 «Новости дня». Информационная
программа (16+)
06.20 «По маршрутам истории». Часть
вторая (12+)
06.55 «Салам-Алейкум». К 30-летию тел-
ерадиофестиваля (балк.яз.) (12+)
07.40 «Новости дня». Информационная
программа (16+)
08.00 «Доброе утро, Кабардино-Балка-
рия!» (12+)
08.20 «Ехъулэныгъэ» («Формула успе-
ха»). Актриса Кабардинского го-
сударственного драматического
театра имени Али Шогенцукова
Фатима Хавпачева (каб.яз.) (12+)
08.55 «Спортивный интерес». Футболист
Атмир Машезов (12+)
09.20 «Жомакъга чакъырабыз» («При-
глашаем в сказку») (балк.яз.) (12+)
09.30, 10.00, 10.30, 11.00, 11.30, 12.00,
13.00, 14.00, 14.30, 15.00, 16.00,

22.00, 23.00, 23.30, 00.00, 01.00,
01.30, 02.00, 02.30, 03.00, 03.30,
04.00, 04.30, 05.00, 05.30 Новости
09.45, 14.45, 00.30 «Евразия. Спорт»
(12+)
09.55, 11.55, 14.55, 16.55, 22.55, 00.55,
02.55, 04.55 «Евразия. Познаем
вместе» (12+)
10.15, 01.45 «В гостях у цифры» (12+)
10.45 «Наши иностранцы» (12+)
10.55, 13.55, 15.55, 23.55, 01.55, 03.55,
05.55 «Евразия. Культурно» (12+)
11.15, 22.15, 00.10, 02.15, 04.15 «Евра-
зия. Курс дня» (12+)
11.20 «Вместе выгодно» (12+)
11.45 «Евразия. Дословно» (12+)
12.20 Мир. дос (12+)
12.30, 15.30, 22.30 «Такие разные» (16+)
13.25, 16.25, 00.15 «Евразия. История
успеха» (12+)
13.30 «Герои Евразии» (12+)
14.15, 15.20, 22.20, 00.20, 00.45, 05.15
Мир. Главное (12+)
16.30 «Герои Евразии» (12+)
ПРОГРАММА 1 КБР
17.00 Мультфильм (0+)
17.05 «Жомакъ, жомакъ жолунга...»
(балк.яз.) (6+)
17.15 «Веселые занятия» (12+)
17.45 «Льыхъуэм къегъуэт» («Кто ищет,
тот находит»). Мальбизнес в
КБР (каб.яз.) (12+)
18.05 «Время спорта» (12+)
18.20 «Почта-49». Музыкальная про-
грамма (16+)
19.00 «Новости» (т/к «Мир-24») (16+)
19.30 «Новости дня». Информационная
программа (16+)
19.50 День адыгов. «Даты и история»
(12+)
20.20 «Си лъахэ» («Мой край») (каб.яз.)
(12+)
20.35 День адыгов. Литературно-му-
зыкальная композиция (каб.яз.)
(12+)
21.25 «Акълманла айтханлай...» («Как
сказали мудрецы...») (балк.яз.)
(12+)
21.40 «Новости дня». Информационная
программа (16+)
23.15, 01.15 «Евразийский мост» (12+)
23.45 «Наши иностранцы» (12+)
02.20 «Старт-ур по-казахстански» (12+)
02.45 «Евразия. Дословно» (12+)
03.15 «Сделано в Евразии» (12+)
03.45 «5 причин поехать в...» (12+)
04.20 «Культурности» (12+)
04.45 «Евразия. В тренде» (16+)
05.45 «Старт-ур по-казахстански» (12+)

1 КАНАЛ

05.50 Д/с «Россия от края до края» (12+)
06.00, 10.00, 12.00 Новости
06.10 Д/с «Россия от края до края» (12+)
06.55 Т/с «КРАСНАЯ КОРОЛЕВА» (16+)
09.00 «Играй, гармонь любимая!» (12+)
09.45 «Слово пастыря» (0+)
10.15 Д/ф «Владимир Меньшов. «Кто
сказал: «У меня нет недостатков?»
(12+)
11.20 «Честное слово» с Юрием Николае-
вым (16+)
12.15 Д/ф «Любовь и голуби». Рождение
легенды» (12+)
13.15 Х/ф «ГОД ТЕЛЕНКА» (12+)
14.45 Х/ф «ШИРИЛИ-МЫРИЛИ» (16+)
17.30 «Кто хочет стать миллионером?»
(12+)
19.00 «Сегодня вечером» (16+)
21.00 «Время»
21.20 Музыкальный фестиваль «Голоса-
ющий КиВиН-2019» (16+)
00.10 Х/ф «КРАСИВО ЖИТЬ НЕ ЗАПРЕ-
ТИТЬ» (16+)
01.45 Х/ф «ДАВАЙ СДЕЛАЕМ ЭТО ЛЕГАЛЬ-
НО» (16+)
03.15 «Про любовь» (16+)
04.00 «Наедине со всеми» (16+)

РОССИЯ 1

05.00 «Утро России. Суббота»
08.15 «По секрету всему свету»
08.40, 11.20 Местное время
09.20 «Пятеро на одного»
10.10 «Сто к одному»
11.00, 20.00 Вести
11.40 «Юмор! Юмор! Юмор!!!» (16+)
13.50 Х/ф «МОЙ БЛИЗКИЙ ВРАГ» (12+)
18.00 «Привет, Андрей!». Вечернее шоу
Андрея Малахова (12+)
21.00 Х/ф «ЧИСТАЯ ПСИХОЛОГИЯ» (12+)
01.00 Х/ф «В ЧАС БЕДЫ» (12+)

ТВЦ

05.25 Марш-бросок (12+)
05.50 АВБГДейка (0+)
06.20 Х/ф «ИЛЬЯ МУРОМЕЦ» (0+)
07.50 Православная энциклопедия (6+)
08.20 Х/ф «Приключения Шерлока Холмса
и доктора Ватсона» (0+)
11.30, 14.30, 23.45 События
11.45 Х/ф «Приключения Шерлока Холмса
и доктора Ватсона» (0+)
12.50 Т/с «ШАХМАТНАЯ КОРОЛЕВА»
(12+)
14.45 Т/с «ШАХМАТНАЯ КОРОЛЕВА»
(12+)
17.05 Х/ф «СЕЛФИ НА ПАМЯТЬ» (12+)
21.00 «Постскриптум» с Алексеем Пушко-
вым.
22.15 «Право знать!» (16+)

00.00 Д/ф «Мистика Третьего рейха» (16+)
00.50 «Прощание. Сталин и Прокофьев»
(12+)
01.35 Д/ф «90-е. Вашингтонский обком»
(16+)
02.25 «Жажда Крыма». Спецрепортаж
(16+)
03.00 «Постскриптум» (16+)
04.15 «Право знать!» (16+)
05.50 Петровка, 38 (16+)

НТВ

05.10 ЧП. Расследование (16+)
05.40 Х/ф «КО МНЕ, МУХТАР!» (6+)
07.25 Смотри (0+)
08.00, 10.00, 16.00 «Сегодня»
08.20 Готовим с Алексеем Зиминим (0+)
08.45 «Кто в доме хозяин?» (12+)
09.25 Едим дома (0+)
10.20 Главная дорога (16+)
11.00 «Еда живая и мертвая» (12+)
12.00 Квартирный вопрос (0+)
13.10 Поедем, поедим! (0+)
14.00 Своя игра (0+)
16.20 Следствие вели... (16+)
17.15 «Последние 24 часа» (16+)
19.00 «Центральное телевидение» с Вади-
мом Такменевым
21.00 Т/с «ПЕС» (16+)
23.10 «Международная пилорама» с Ти-
граном Кеосаяном (18+)
00.00 «Квартирник НТВ у Маргулиса» (16+)
01.25 «Фоменко фейк!» (16+)
01.55 Дачный ответ (0+)
03.00 Х/ф «СВОИ» (16+)

ЗВЕЗДА

05.30 Х/ф «ВОЛШЕБНАЯ ЛАМПА АЛАДДИ-
НА» (0+)
07.00 Х/ф «НЕОКОНЧЕННАЯ ПОВЕСТЬ» (6+)
09.00, 13.00, 18.00 Новости дня
09.15 «Легенды цирка с Эдгардом Запаш-
ным» (6+)
09.45 «Последний день» (12+)
10.30 «Не факт!» (6+)
11.00 Д/с «Улика из прошлого» (16+)
11.55 Д/с «Загадки века с Сергеем Медве-
девым» (12+)
12.45 «Специальный репортаж» (12+)
13.10 «Морской бой» (6+)
14.10 «Десять фотографий» (6+)
15.00 «Специальный репортаж» (12+)
15.40 Т/с «СМЕРТЬ ШПИОНАМ!» (16+)
18.10 Задело!
18.25 Т/с «СМЕРТЬ ШПИОНАМ!» (16+)
01.00 Х/ф «СЛЕДЫ НА СНЕГУ» (18+)
02.35 Х/ф «СУВЕНИР ДЛЯ ПРОКУРОРА»
(12+)
04.05 Х/ф «МАФИЯ БЕССМЕРТНА» (16+)
05.30 Д/с «Москва фронту» (12+)

РЕН

СУББОТА, 21 сентября

05.00 «Территория заблуждений» (16+)
07.00 Х/ф «ШАНХАЙСКИЕ РЫЦАРИ» (12+)
09.15 «Минтранс» (16+)
10.15 «Самая полезная программа» (16+)
11.15 «Военная тайна» с Игорем Проко-
пенко (16+)
15.20 «Территория заблуждений» с Иго-
рем Прокопенко (16+)
17.20 «Неизвестная история» (16+)
18.20 Засекреченные списки (16+)
20.30 Х/ф «ФАНТАСТИЧЕСКИЕ ТВАРИ И ГДЕ
ОНИ ОБИТАЮТ» (16+)
23.00 Х/ф «ОЗ. ВЕЛИКИЙ И УЖАСНЫЙ»
(12+)
01.30 Х/ф «КОНАН-РАЗРУШИТЕЛЬ» (12+)
03.00 «Самые шокирующие гипотезы»
(16+)
03.50 «Территория заблуждений» с Иго-
рем Прокопенко (16+)

МАТЧ ТВ

06.00 Вся правда про... (12+)
06.30 Тает лед с Алексеем Ягудиным (12+)
07.00 Художественная гимнастика. Чем-
пионат мира. Личное первенство.
Многоборье. Финал. Трансляция из
Азербайджана (0+)
09.40, 17.00, 17.25, 20.55 Новости
09.50 Все на футбол! (12+)
10.50 Специальный репортаж (12+)
11.10, 17.30, 21.00, 23.40 Все на Матч!
12.10 «Бокс-2019. Обратный отсчет» (12+)
12.30 Бокс. Чемпионат мира. Мужчины.
Финалы. Прямая трансляция из Екате-
ринбурга
16.20 Формула-1. Гран-при Сингапура. Ква-
лификация. Прямая трансляция
17.05 Специальный репортаж (12+)
18.25 Специальный репортаж (12+)
18.55 Футбол. «Тамбов» - «Ростов». Рос-
сийская премьер-лига. Прямая
трансляция
21.40 Футбол. «Милан» - «Интер». Чемпио-
нат Италии. Прямая трансляция
00.15 Волейбол. Чемпионат Европы. Муж-
чины. 1/8 финала (0+)
02.15 Художественная гимнастика. Чем-
пионат мира. Группы. Многоборье.
Финал. Трансляция из Азербайджана
(0+)
04.00 Борьба. Чемпионат мира. Трансля-
ция из Казахстана (0+)
05.00 Спортивная гимнастика. Мировой
Кубок вызова. Трансляция из Порту-
галии (0+)

СКАНАЛ

05.00, 05.20, 05.50, 06.20, 06.55, 07.20,
07.55, 08.20, 09.00, 09.30 Т/с «ДЕ-
ТЕКТИВЫ» (16+)
10.10, 11.05, 11.45, 12.30, 13.10, 14.00,

14.40, 15.25, 16.15, 17.05, 17.45,
18.25, 19.05, 20.00, 20.45, 21.35,
22.20, 23.10 Т/с «СЛЕД» (16+)

00.00 Известия. Главное
00.55 Т/с «РЕДКАЯ ГРУППА КРОВИ» (12+)
01.55 Т/с «РЕДКАЯ ГРУППА КРОВИ» (12+)
02.40 Т/с «РЕДКАЯ ГРУППА КРОВИ» (12+)
03.25 Т/с «РЕДКАЯ ГРУППА КРОВИ» (12+)
04.10 Т/с «РЕДКАЯ ГРУППА КРОВИ» (12+)
04.55 Т/с «РЕДКАЯ ГРУППА КРОВИ» (12+)

РОССИЯК

06.30 «Лето Господне»
07.05 М/ф «Птичка Тари». «Сказка о царе
Салтане»
08.10 Х/ф «ЧЕЛОВЕК НА СВОЕМ МЕСТЕ»
(12+)
09.45 «Телескоп»
10.15 Д/с «Маленькие секреты великих
картин»
10.40 Х/ф «ЗАБЫТАЯ МЕЛОДИЯ ДЛЯ
ФЛЕЙТЫ» (12+)
12.50 «Эрмитаж»
13.15 Д/ф «Живая природа островов Юго-
Восточной Азии»
14.10 «Дом ученых»
14.40 Д/с «Эффект бабочки»
15.10 Х/ф «СУВОРОВ» (12+)
16.55 Д/с «Предки наших предков»
17.40 Д/ф «Кин-дза-дза! Проверка плане-
тами»
18.20 «Квартет 4x4»
20.20 Д/ф «Сенин день»
21.00 «Агора»
22.00 Х/ф «ОСЕНЬ» (12+)
23.30 Х/ф «ПРЕТ-А-ПОРТЕ. ВЫСОКАЯ
МОДА» (12+)
01.40 Д/ф «Живая природа островов Юго-
Восточной Азии»
02.30 М/ф «Поморская быль». «Догони-
ветер»

МИР 24

ПРОГРАММА 1 КБР
06.00 «Новости дня». Информационная
программа (16+)
06.20 «Даты и история» (12+)
06.50 «Си лъахэ» («Мой край») (каб.яз.)
(12+)
07.05 «Акълманла айтханлай...» («Как
сказали мудрецы...») (балк.яз.)
(12+)
07.25 «Время спорта» (12+)
07.40 «Новости дня». Информационная
программа (16+)
08.00 Литературно-музыкальная компо-
зиция (каб.яз.) (12+)
08.45 «Веселые занятия» (12+)
09.15 «Жомакъ, жомакъ жолунга...»
(балк.яз.) (6+)
09.30, 10.00, 11.00, 11.30 Новости
09.45 «Евразия. В тренде» (16+)

09.55, 11.55, 13.55, 15.55, 23.55, 01.55, 03.55,
05.55 «Евразия. Культурно» (12+)
10.15 «Евразия. Курс дня» (12+)
10.20 «Легенды Центральной Азии» (12+)
10.30 «Союзники» (12+)
10.55, 12.55, 14.55, 16.55 «Евразия. По-
знаем вместе» (12+)
11.15 «5 причин поехать в...» (12+)
11.45 Специальный репортаж (12+)
12.00, 13.00, 14.00 Новости
12.15, 15.15 «Сделано в Евразии» (12+)
12.30 «Держись, шобуиз!» (16+)
13.15, 16.45, 02.15 «Культурности» (12+)
13.30 «Союзники» (12+)
14.15 Специальный репортаж (12+)
14.30, 15.00, 16.00, 16.30, 22.00, 23.00,
23.30 Новости
14.45 «Легенды Центральной Азии» (12+)
15.30 «Секретные материалы» (16+)
16.15 «Евразия. В тренде» (16+)
ПРОГРАММА 1 КБР
17.00 Мультфильм (0+)
17.05 «Билляча». Познавательно-раз-
влекательная передача для детей
(балк.яз.) (6+)
17.25 «О земном и о небесном» (12+)
17.40 «Тегъэцапэ» («Акцент»). Моло-
дежная программа (каб.яз.) (12+)
18.20 «Почта-49». Музыкальная про-
грамма (16+)
19.05 «Модный сезон» (12+)
19.35 Концерт арт-группы «Бээрэбээ».
Первая часть (каб.яз.) (12+)
20.30 «Ди къежьапэ» («Наши истоки»)
(каб.яз.) (12+)
21.00 «Республикэм щыкъыбархэр». Ин-
формационная программа (16+)
21.15 «Жер китабы». («Книга земли»)
(балк.яз.) (12+)
21.40 «Ыйыкъ». Информационная про-
грамма (16+)
22.15 «Сделано в Евразии» (12+)
22.30 «Держись, шобуиз!» (16+)
22.55, 00.55, 02.55, 04.55 «Евразия. По-
знаем вместе» (12+)
23.15 «5 причин поехать в...» (12+)
23.45 Специальный репортаж (12+)
00.00, 00.30, 01.00, 02.00, 03

ВОСКРЕСЕНЬЕ, 22 сентября

1 КАНАЛ

05.40 Т/с «КРАСНАЯ КОРОЛЕВА» (16+)
06.00, 10.00, 12.00 Новости
06.10 Т/с «КРАСНАЯ КОРОЛЕВА» (16+)
07.45 «Часовой» (12+)
08.15 «Здоровье» (16+)
09.20 «Непутевые заметки» (12+)
10.15 «Жизнь других» (12+)
11.15 «Видели видео?» (6+)
12.15 «Видели видео?» (6+)
13.30 Х/ф «РОЗЫГРЫШ» (12+)
15.20 Д/с «Страна Советов. Забытые вожди» (16+)
17.30 «Точь-в-точь» (16+)
21.00 «Время»
22.00 «Большая игра» (16+)
23.45 Х/ф «ОСНОВАНО НА РЕАЛЬНЫХ СОБЫТИЯХ» (16+)
01.45 На самом деле (16+)
02.45 «Про любовь» (16+)
03.35 «Наедине со всеми» (16+)

РОССИЯ 1

04.40 «Сам себе режиссер»
05.20 Х/ф «ПОЛЫНЬ-ТРАВА ОКЕАНАЯ» (12+)
07.20 «Семейные каникулы»
07.30 «Смехопанорама»
08.00 «Утренняя почта»
08.40 Местное время
09.20 «Когда все дома с Тимуром Кизяковым»
10.10 «Сто к одному»
11.00 Вести
11.20 «Смеяться разрешается»
13.40 Х/ф «НЕПРЕДВИДЕННЫЕ ОБСТЯТЕЛЬСТВА» (12+)
17.50 «Удивительные люди-4» (12+)
20.00 Вести недели
22.00 Москва. Кремль. Путин
22.40 «Воскресный вечер с Владимиром Соловьевым» (12+)
01.00 «Город ученых» (12+)
02.00 Т/с «ЛЕДНИКОВ» (16+)
03.45 Т/с «ГРАЖДАНИН НАЧАЛЬНИК» (16+)

ТВЦ

06.05 Х/ф «ЧЕЛОВЕК БЕЗ ПАСПОРТА» (12+)
08.00 «Фактор жизни» (12+)
08.35 Х/ф «ВЫСОКО НАД СТРАХОМ» (12+)
10.30 «Ералаш» (6+)
10.40 «Спасите, я не умею готовить!» (12+)

11.30, 00.00 События
11.50 Х/ф «БЕЛЫЕ РОСЫ» (12+)
13.35 Д/ф «Убитые словом» (12+)
14.30, 05.25 Московская неделя
15.00 «Хроники московского быта. Дом разбитых сердец» (12+)
16.00 «Прощание. Марис Лиэпа» (16+)
16.50 Д/ф «Мужчины Жанны Фриске» (16+)
17.40 Х/ф «КОСНУВШИСЬ СЕРДЦА» (12+)
21.15 Х/ф «КАПКАН ДЛЯ ЗОЛУШКИ» (12+)
00.20 Х/ф «КАПКАН ДЛЯ ЗОЛУШКИ» (12+)
01.15 Петровка, 38 (16+)
01.25 Х/ф «ПУЛЯ-ДУРА. АГЕНТ И СОКРОВИЩЕ НАЦИИ» (16+)
04.50 Д/с Большое кино (12+)

НТВ

05.00 Д/с «Таинственная Россия» (16+)
06.00 «Центральное телевидение» (16+)
08.00, 10.00 «Сегодня»
08.20 «У нас выигрывают!» (12+)
10.20 Первая передача (16+)
11.00 Чудо техники (12+)
11.55 Дачный ответ (0+)
13.00 «НашПотребНадзор» (16+)
14.00 «Секрет на миллион» (16+)
16.00 «Сегодня»
16.20 Следствие вели... (16+)
18.00 Новые русские сенсации (16+)
19.00 Итоги недели
20.10 «Звезды сошлись» (16+)
21.45 Ты не поверишь! (16+)
22.55 «Основано на реальных событиях» (16+)
02.05 Х/ф «РОЗЫ ДЛЯ ЭЛЬЗЫ» (16+)
04.30 Т/с «ППС» (16+)

ЗВЕЗДА

06.15 Х/ф «ЗОЛОТАЯ МИНА» (0+)
09.00 «Новости недели» с Юрием Подкопаевым
09.25 «Служу России» (12+)
09.55 «Военная приемка» (6+)
10.45 «Код доступа» (12+)
11.30 «Скрытые угрозы» с Николаем Чиндякиным (12+)
12.20 Х/ф «ОПАСНЫЕ ТРОПЫ» (6+)
13.35 Т/с «СМЕРТЬ ШПИОНА. ЛИСЬЯ НОРА» (12+)
18.00 Главное с Ольгой Беловой
19.25 Д/с «Незримый бой» (16+)
23.00 «Фетисов» (12+)
23.45 Х/ф «КАРЬЕРА ДИМЫ ГОРИНА» (0+)
01.45 Х/ф «ЧИСТО АНГЛИЙСКОЕ УБИЙСТВО» (12+)
04.25 Х/ф «ЖЕНАТЫЙ ХОЛОСТЯК» (0+)

РЕН

05.00 «Территория заблуждений» с Игорем Прокопенко (16+)
07.30 Х/ф «БЕЗ КОМПРОМИССОВ» (16+)
09.30 Х/ф «ПАДЕНИЕ ОЛИМПА» (16+)
11.30 Х/ф «ПАДЕНИЕ ЛОНДОНА» (16+)
13.30 Х/ф «ХЕЛЛБОЙ. ГЕРОЙ ИЗ ПЕКЛА» (16+)
16.00 Х/ф «ХЕЛЛБОЙ-2. ЗОЛОТАЯ АРМИЯ» (16+)
18.20 Х/ф «ФАНТАСТИЧЕСКИЕ ТВАРИ И ГДЕ ОНИ ОБИТАЮТ» (16+)
21.00 Х/ф «УЧЕНИК ЧАРОДЕЯ» (12+)
23.00 Добров в эфире (16+)
00.00 «Военная тайна» с Игорем Прокопенко (16+)
03.40 «Самые шокирующие гипотезы» (16+)
04.30 «Территория заблуждений» с Игорем Прокопенко (16+)

МАТЧ ТВ

06.00 Вся правда про... (12+)
06.30 Футбол. «Вердер» - «Лейпциг». Чемпионат Германии (0+)
08.30 Специальный репортаж (12+)
08.50 Футбол. «Гранада» - «Барселона». Чемпионат Испании (0+)
10.45, 12.55, 17.15 Новости
10.55 Волейбол. Россия - Сербия. Кубок мира. Женщины. Прямая трансляция из Японии
13.00 Тает лед с Алексеем Ягудиным (12+)
13.20, 17.20, 23.55 Все на Матч!
14.20 «Гран-при» с Алексеем Поповым (12+)
14.50 Формула-1. Гран-при Сингапура. Прямая трансляция
18.20 «На гол старше» (12+)
18.50 Новости
18.55 Футбол. «Айнтрахт» - «Боруссия» (Дортмунд). Чемпионат Германии. Прямая трансляция
20.55 «После футбола» с Георгием Черданцевым
21.55 Футбол. «Севилья» - «Реал» (Мадрид). Чемпионат Испании. Прямая трансляция
00.30 «Кибератлетика» (16+)
01.00 Борьба. Чемпионат мира. Трансляция из Казахстана (0+)
02.00 Художественная гимнастика. Чемпионат мира. Группы. Финалы в отдельных видах. Трансляция из Азербайджана (0+)
03.30 Формула-1. Гран-при Сингапура (0+)

СТРАНАЛ

05.00, 05.40, 06.25 Т/с «РЕДКАЯ ГРУППА КРОВИ» (12+)
07.15 Д/с «Моя правда» (16+)
08.00 Светская хроника (16+)
09.00 Д/с «Моя правда» (16+)
10.00, 10.55, 11.50, 12.50, 13.40, 14.40, 15.35, 16.30, 17.30, 18.20, 19.20, 20.10, 21.10, 22.05, 23.00, 00.00 Т/с «КАРПОВ-2» (16+)
00.55, 01.45, 02.30, 03.15 Т/с «ОПЕРА. ХРОНИКИ УБОЙНОГО ОТДЕЛА» (16+)
04.00 «Большая разница» (16+)

РОССИЯК

06.30 Д/с «Эффект бабочки»
07.05 М/ф «Мультфильмы»
08.00 Х/ф «КОПИЛКА» (12+)
10.15 «Обыкновенный концерт с Эдуардом Эфиоровым»
10.45 Х/ф «НЕПОВТОРИМАЯ ВЕСНА» (12+)
12.15 «Письма из провинции»
12.40 «Диалоги о животных»
13.25 Д/с «Другие Романовы»
13.55 Х/ф «ЯРОСТНЫЙ КУЛАК» (12+)
15.50 «Больше чем любовь»
16.30 «Картина мира с Михаилом Ковальчуком»
17.10 «Ближний круг Дмитрия Месхиева»
18.10 «Хрустальный бал «Хрустальной Турандот»
19.30 Новости культуры
20.10 Х/ф «ЗАБЫТАЯ МЕЛОДИЯ ДЛЯ ФЛЕЙТЫ» (12+)
22.20 «С. Прокофьев. «Золушка»
00.25 Х/ф «ЯРОСТНЫЙ КУЛАК» (12+)
02.10 «Диалоги о животных»
02.50 М/ф «Дочь великана»

МИР 24

ПРОГРАММА 1 КБР
06.00 «Республикэм щыгъыбархэр». Информационная программа (16+)
06.20 «Ди къекъапэ» («Наши истоки») (каб.яз.) (12+)
06.50 «Тегъэщэпэ» («Акцент»). Молодежная программа (каб.яз.) (12+)
07.30 «Модный сезон» (12+)
08.00 «Ыйык». Информационная программа (16+)
08.15 «Жер китабы». («Книга земли») (балк.яз.) (12+)
08.40 «Билляча». Познавательно-развлекательная передача для детей (балк.яз.) (6+)

09.00, 10.00, 10.30, 11.00, 13.00, 14.00, 15.00, 22.00, 23.00, 00.00, 00.30, 01.00, 01.30, 03.00, 04.00, 05.00 Новости
09.15 «Евразия. В тренде» (16+)
09.30 «Держись, шоубиз!» (16+)
09.55, 12.55, 14.55, 23.55, 01.55, 03.55, 05.55 «Евразия. Культурно» (12+)
10.15, 13.15 «Евразия. Спорт» (12+)
10.45 «Старт-ур по-казахстански» (12+)
10.55, 13.55, 22.55, 00.55, 04.55 «Евразия. Познаем вместе» (12+)
11.15, 14.15, 01.15, 04.45 Мир. doc (12+)
11.30 «Вместе» (16+)
12.30, 00.15, 03.15 «Культурности» (12+)
12.45 «Евразия. В тренде» (16+)
13.30 «С миру по нитке» (12+)
14.30 «Культ/Туризм» (16+)
15.15 «Старт-ур по-казахстански» (12+)
15.30 «Держись, шоубиз!» (16+)

ПРОГРАММА 1 КБР
15.55 «Эртте биреу бар эди...» («Жили-были...») (балк.яз.) (6+)
16.10 «Дыгъыгъэ». Передача для детей (каб.яз.) (6+)
16.40 «Псалъэр ещъ хнабэзэм» («Слово - культуре») (каб.яз.) (12+)
17.35 «Бессмертный полк» (12+)
17.50 «Почта-49». Музыкальная программа (16+)
18.30 Итоговая программа «Вместе» (Т/к «Мир-24») (12+)
19.35 «Кабардино-Балкария: формула жизни» (12+)
20.05 Концерт арт-группы «Бээрэбэз». Заключительная часть (каб.яз.) (12+)
20.55 «Бизни хазнабыз» («Наше наследие») (балк.яз.) (12+)
21.30 «Республика: картина недели». Информационная программа (16+)
22.15 «Легенды Центральной Азии» (12+)
22.30 «С миру по нитке» (12+)
23.15 «Старт-ур по-казахстански» (12+)
23.30 «Культ/Туризм» (16+)
00.45 «Легенды Центральной Азии» (12+)
01.45 «Евразия. В тренде» (16+)
01.55 «Евразия. Культурно» (12+)
02.00 «Вместе» (16+)
03.30 «Наше кино. История большой любви» (12+)
03.55 «Евразия. Культурно» (12+)
04.15 «Герои Евразии» (12+)
04.55 «Старт-ур по-казахстански» (12+)
05.55 «Евразия. Культурно» (12+)
05.30 «Такие разные» (16+)

99.5 FM РАДИО КБР

Понедельник, 16 сентября
00.00, 05.00, 21.05 Музыка на 99,5-FM
01.00, 19.05 Макъамэ 99,5-FM
01.35, 10.25, 16.25 «Фэр папщэ»
02.00, 22.00 «Макъамэ»
02.30 «Жэщыгбг нэужьым»
03.00, 20.05 «Орайда»
04.00, 23.00 «Сахна»
06.35, 21.35 «Полезно знать» (12+)
06.45, 21.45 «Спорт-лайн» (12+)
07.00, 10.00, 13.00, 16.00, 19.00 «Хыбарыщэжэр»
07.05, 11.00, 14.00, 17.00, 20.00 «Жангылыкыла»
07.10, 12.00, 15.00, 18.00, 21.00 «Новости»
07.15, 13.05 «Си Къэбэрдей-Балькъэр» (16+)
07.45, 13.50 «Жаншэрхъ» (12+)
08.00, 14.05 «Мени Къабарты-Малкъарым» (16+)
08.20 «Билимни дунясы» (6+)
08.40, 13.35 «Псалъэмак щыгъэ» (16+)
09.00, 15.05 «Моя Кабардино-Балкария» (16+)
09.25, 15.25 «Голоса Кавказа»
10.05, 16.05 «Хэщэпэ» (16+)
11.05, 17.05 «Чамхана» (16+)
11.25, 17.25 «Жыр саугъа»
11.48, 17.48, 20.40 «Горен» (12+)
12.05, 18.05 «Образ жизни» (16+)
12.25, 18.25 «Откровенный разговор» (16+)
14.30 «Гушылэпэ» (16+)
19.45 «Турхъан» (6+)
22.35 «Ди гъусу зыгъэпсэху»

Вторник, 17 сентября
00.00, 03.00, 06.00, 21.05 Музыка на 99,5-FM
01.00, 19.05 Макъамэ 99,5-FM
01.30 «Жэщыгбг нэужьым»
02.00, 20.25 «Орайда»
02.30, 22.30 «Гушылэпэ» (16+)
03.25, 21.25 «Голоса Кавказа»
04.00, 14.30 «Фэр папщэ»
05.00, 23.00 «Чамхана» (16+)
05.25, 23.25 «Жыр саугъа»
07.00, 10.00, 13.00, 16.00, 19.00 «Хыбарыщэжэр»
07.05, 11.00, 14.00, 17.00, 20.00 «Жангылыкыла»
07.10, 12.00, 15.00, 18.00, 21.00 «Новости»
07.15, 13.05 «Си Къэбэрдей-Балькъэр» (16+)
07.45, 13.35 «Ди лъахэ» (12+)
08.00, 14.05 «Мени Къабарты-Малкъарым» (16+)
08.20, 17.05 «Боракъ»
09.00, 15.05 «Моя Кабардино-Балкария» (16+)
09.20, 15.25 «Хорошее настроение» (12+)
10.05, 16.05 «Адыгэхэр: тхыдэр, хабзэр»
10.50, 13.50 «Инэмыкыу» (6+)

11.05, 17.35 «Халкъ жырла»
11.30 «Школ жашау» (12+)
12.05 «Будущее сегодня» (16+)
12.25, 18.25 «Планета детства» (6+)
12.45, 19.45 «Турхъан» (6+)
18.05 «Будущее сегодня» (16+)
20.05 «Билимни дунясы» (6+)
22.00 «Хэщэпэ» (16+)

Среда, 18 сентября
Профилактика: 02.00-05.45
00.00, 06.00, 21.05 Музыка на 99,5-FM
01.00, 19.05 Макъамэ 99,5-FM
01.30 «Жэщыгбг нэужьым»
05.45, 20.05, 23.30 «Орайда»
07.00, 10.00, 13.00, 16.00, 19.00 «Хыбарыщэжэр»
07.05, 11.00, 14.00, 17.00, 20.00 «Жангылыкыла»
07.10, 12.00, 15.00, 18.00, 21.00 «Новости»
07.15, 13.05 «Си Къэбэрдей-Балькъэр» (16+)
07.45, 16.05 «Жаншэрхъ» (12+)
08.00, 14.05 «Мени Къабарты-Малкъарым» (16+)
08.30, 14.20 «Къонгурочукъ» (6+)
09.00, 15.05 «Моя Кабардино-Балкария» (16+)
09.25, 15.25 «Голоса Кавказа»
10.05 «Земаным пэджэжу» (16+)
10.25, 16.20 «Гухэлъ уэрэдхэр»
11.05, 17.05 «Чамхана» (16+)
11.30, 17.25 «Салам алейкум»
12.05, 18.05 «Территория искусства»
12.35, 18.35 «Симфония Кавказа»
13.35 «Гукъыджэ»
14.40 «Усыгъэ»
14.50 Кызырэфэ пшыналъэхэр
19.45 «Турхъан» (6+)
20.25 «Боракъ»
21.25 «Хорошее настроение» (12+)
22.00 «Адыгэхэр: тхыдэр, хабзэр»
23.00 «Халкъ жырла»

Четверг, 19 сентября
00.00, 03.00, 06.00, 21.05 Музыка на 99,5-FM
00.30 «Симфония Кавказа»
01.00, 19.05 Макъамэ 99,5-FM
01.35 «Гукъыджэ»
02.00, 20.05 «Орайда»
03.25, 09.30, 15.35, 21.25 «Голоса Кавказа»
04.00 «Усыгъэ»
04.10, 22.25 «Гухэлъ уэрэдхэр»
04.50 Кызырэфэ пшыналъэхэр
05.00, 23.00 «Чамхана» (16+)
05.30, 23.30 «Салам алейкум»
07.00, 10.00, 13.00, 16.00, 19.00 «Хыбарыщэжэр»
07.05, 11.00, 14.00, 17.00, 20.00 «Жангылыкыла»
07.10, 12.00, 15.00, 18.00, 21.00 «Новости»
07.15, 13.05 «Си Къэбэрдей-Балькъэр» (16+)
07.45, 13.45 «Дунейр нобэ» (16+)
08.00, 14.05 «Мени Къабарты-Малкъарым» (16+)

08.20, 17.05 «Алтын хазна»
09.00, 15.05 «Моя Кабардино-Балкария» (16+)
09.20, 15.25 «Планета детства» (6+)
10.05, 16.05 «Дингъуазэ» (16+)
10.15, 16.15 «Еджапэ» (16+)
10.20 Адыгэ уэрэдыжхэр
10.45, 16.45 «Журналист ныбжьыщэхэм я псалъэ» (6+)
11.05 «Тейри кылыч» (6+)
11.30, 17.35 «Ауаз» (16+)
12.05 «Живая традиция» (16+)
12.30, 18.30 «На музыкальной волне»
14.30 «Щалэгъуэ»
16.20 Адыгэ уэрэдыжхэр
18.05 «Живая традиция» (16+)
19.45 «Турхъан» (6+)
20.25 «Къонгурочукъ» (6+)
22.00 «Земаным пэджэжу» (16+)

Пятница, 20 сентября
00.00, 03.00, 06.00, 21.05 Музыка на 99,5-FM
01.00, 19.05 Макъамэ 99,5-FM
01.30 «Жэщыгбг нэужьым»
02.00, 20.05, 23.25 «Орайда»
04.00 «Дингъуазэ» (16+)
04.10 «Еджапэ» (16+)
04.30, 22.00 «Щалэгъуэ»
05.00, 20.25 «Алтын хазна»
05.30, 23.00 «Ауаз» (16+)
07.00, 10.00, 13.00, 16.00, 19.00 «Хыбарыщэжэр»
07.05, 11.00, 14.00, 17.00, 20.00 «Жангылыкыла»
07.10, 12.00, 15.00, 18.00, 21.00 «Новости»
07.15, 13.05 «Си Къэбэрдей-Балькъэр» (16+)
07.45, 13.45 «Динимрэ гъащэмрэ» (16+)
07.50, 13.50 «Жаншэрхъ» (12+)
08.00, 14.05 «Мени Къабарты-Малкъарым» (16+)
08.20 «Кюбюрчек» (6+)
08.35 «Тау макъамла»

09.00, 15.05 «Моя Кабардино-Балкария» (16+)
09.25, 15.25, 21.30 «Голоса Кавказа»
10.05 «Гъащэм и дамыгъэ» (16+)
10.25, 16.05 «Прозэм и напэкълэуцхэр»
10.45, 16.45 «Лэгъыпкъу» (6+)
11.05, 17.05 «Ууаз» (16+)
11.20, 17.20 «Чамхана» (16+)
11.45, 17.45 «Горен» (12+)
12.05, 18.05 «Территория искусства»
12.35, 18.35 «Планета детства» (6+)
12.50, 18.50 «Спорт-лайн» (12+)
14.30 «Ди гъусу зыгъэпсэху»
19.45 «Турхъан» (6+)
22.35 Адыгэ уэрэдыжхэр

Суббота, 21 сентября
00.00, 03.00, 06.00, 21.00 Музыка на 99,5-FM
01.00, 19.00 Макъамэ 99,5-FM
01.30 «Жэщыгбг нэужьым»
02.00, 05.30, 20.00, 23.30 «Орайда»
02.30, 20.35 «Тау макъамла»
03.25, 21.25 «Голоса Кавказа»
04.00 «Ди гъусу зыгъэпсэху»
05.00 «Ууаз» (16+)
05.15 «Чамхана»
07.00, 13.00 «Си Къэбэрдей-Балькъэр» (16+)
07.38 «Лъэпкъым и фыгъуэхэр»
08.00, 15.00 «Мени Къабарты-Малкъарым» (16+)
08.25, 15.25 «Айсурат»
09.00, 17.00 «Моя Кабардино-Балкария» (16+)
09.25, 17.25 «Радиус - 99,5» (12+)
09.45, 17.45 Поэтическая волна
10.00 «Гъащэм и дамыгъэ» (16+)
10.20 «Дэрэжэгъуэ» (16+)
10.50, 14.50 «Жаншэрхъ» (12+)
11.00, 16.00 «Бора» (16+)
11.21 «Топалайчык» (6+)
11.30, 16.30 «Акъ таулары жырлары»
12.00, 18.00 «Хорошее настроение» (12+)
12.44, 18.44 «Спорт-лайн» (12+)

13.38 «Лъэпкъым и фыгъуэхэр»
14.00 «Утыку»
16.21 «Топалайчык» (6+)
19.45 «Турхъан» (6+)
20.20 «Кюбюрчек» (6+)
22.00 «Прозэм и напэкълэуцхэр»
22.30 Макъамэ 99,5-FM
23.00 «Чамхана» (16+)
23.20 «Горен» (12+)

Воскресенье, 22 сентября
00.00, 05.00, 06.00, 21.00 Музыка на 99,5-FM
01.00, 19.00 Макъамэ 99,5-FM
01.38 «Лъэпкъым и фыгъуэхэр»
02.00 «Жэщыгбг нэужьым»
03.00, 20.00 «Орайда»
03.25, 20.25 «Айсурат»
04.00 «Бора» (16+)
04.30, 23.30 «Акъ таулары жырлары»
05.25 «Радиус - 99,5»
05.45, 21.45 Поэтическая волна
06.44, 09.45, 17.50 «Спорт-лайн» (12+)
10.00, 14.00, 08.00, 15.00, 12.00, 17.00 Итоги недели
07.00, 13.00 «Си Къэбэрдей-Балькъэр» (16+)
07.40, 14.40 «Фэр папщэ»
08.10, 15.10 «Мени Къабарты-Малкъарым» (16+)
08.45, 15.40 «Горен» (12+)
09.00, 17.10 «Моя Кабардино-Балкария» (16+)
09.35, 17.40 «Полезно знать» (12+)
10.10 «Ди зэлъуцхэр»
10.40 «Дерс» (12+)
11.00, 16.00 «Сахна»
12.10, 18.00 «Театр у микрофона»
13.35 «Ди гъусу зыгъэпсэху»
14.10 «Ди зэлъуцхэр»
19.45 «Турхъан» (6+)
21.25 «Радиус-99,5» (12+)
22.00 «Утыку»
23.00 «Бора» (16+)

График совершения намазов по КБР

		Утренний	Восход	Обеден.	Икинды	Вечерн.	Ночной
16.09	Пн	04.16	05.46	12.11	15.42	18.17	19.57
17.09	Вт	04.18	05.48	12.11	15.41	18.15	19.55
18.09	Ср	04.19	05.49	12.10	15.39	18.13	19.53
19.09	Чт	04.20	05.50	12.10	15.38	18.12	19.51
20.09	Пт	04.21	05.51	12.10	15.37	18.10	19.50
21.09	Сб	04.22	05.52	12.09	15.36	18.08	19.48
22.09	Вс	04.23	05.53	12.09	15.34	18.06	19.46

безопасность

Запасться полисом на ипотеку

Согласно статистике страховщиков, на возмещение ущерба заложенного имущества при ипотечном кредитовании из-за пожара приходится около половины всех выплат. Среди причин получения страхового возмещения по тому же ипотечному страхованию второе место занимают заливы (примерно 1/3 всех случаев).

По статистике Банка России, в целом по стране средние суммы покрытия по полисам ипотечного страхования (без страхования жизни) при покупке жилья на новостройках или на вторичном рынке составляют 2 млн. рублей (страховая сумма соответствует размеру кредита на покупку недвижимости). В Москве эта цифра вдвое превышает средние показатели по стране – 4,3 млн. рублей.

Комплексное ипотечное страхование включает также страхование жизни заёмщиков, которые включают в свой полис чаще всего четыре вида риска: «смерть по любой причине», «смерть в результате несчастного случая», «инвалидность II и III групп по любой причине», «инвалидность II и III групп в результате несчастного случая».

При выплатах денежного возмещения при страховании жизни ипотечного заемщика наиболее частыми причинами являются онкологические или сердечно-сосудистые заболевания. В подобных случаях страховая компания, как правило, полностью покрывает всю кредитную задолженность страхователя.

Однако, нередко отдельные страховые возмещения в несколько раз превышают средние показатели. Так, страхователь из Самары получил выплату более 1,2 млн. рублей при диагностировании у него онкологического заболевания после присвоения ему инвалидности II степени – за него был полностью закрыт ипотечный кредит. Также была полностью закрыта задолженность по ипотечному кредиту в размере 1,8 млн. рублей заемщика из Кемерово, застрахованного по риску «смерть от несчастного случая и болезни».

В целом по России в 2018 году заключено 1 472 тыс. договоров ипотечного кредитования на более 3 трлн. рублей.

Среди федеральных округов наибольшее количество договоров ипотечного кредитования (соответственно, и страхования залога по кредиту) в 2018 году заключено в Приволжском (356 тыс. на сумму 585 млрд. рублей), наименьшее – в Северо-Кавказском (33 тыс. договоров на менее 61 млрд. рублей).

По материалам Internet

Мошеннические схемы в страховании

Практически весь постсоветский период российские правоохранительные органы и профильные бизнес-структуры ведут борьбу с мошенничеством в страховой сфере. Аферисты постоянно разрабатывают новые разновидности незаконного получения денег от страховщиков. При этом широкое распространение получили несколько мошеннических схем.

Наиболее популярный вариант обмана – инсценировка страхового случая. При этом злоумышленники пытаются получить (и получают) компенсацию от страховщика за якобы украденные драгоценности, автомобили, дорогостоящую технику. Явным признаком мошенничества в такой схеме является наступление страхового случая через очень короткий период времени после заключения договора. К слову, за такое преступление предусмотрено уголовное наказание в виде лишения свободы до 3-х лет.

Именно такой приговор был вынесен судом в июне 2019 года организатору одной мошеннической группировки. Аферист оформил на своего пособника автомобиль «мерседес», застрахованный на 14 млн. рублей. Затем мошенники инсценировали ограбление квартиры и автомашины «владельца». Обман был раскрыт отделом противодействия мошенничества страховой компании совместно с сотрудниками правоохранительных органов.

Другой распространенной среди мошенников аферой является завышение стоимости застрахованного объекта (квартиры, гаража, иной дорогой собственности). При такой схеме клиент представляет страховой компании поддельные документы, в которых указана стоимость имущества значительно

выше действительной, для чего зачастую прибегают к сговору с «независимым» экспертом.

Мошенничество такого вида может быть выявлено ещё на стадии заключения договора. Правда, для этого представителю страховой организации необходимо произвести тщательный осмотр страхуемого имущества. При выявлении такой схемы виновному грозит наказание не только за мошенничество, но и фальсификацию документов. За каждое из этих преступлений полагается лишение свободы сроком до 2-х лет.

По мнению экспертов, самыми опасными схемами мошенничества являются те, в которых жертвами становятся сами страхователи. Нередко под видом помощи в оформлении страхового случая и ускоренного получения денежной выплаты злоумышленники выкупают у клиентов страховых компаний право требования страхового возмещения.

Затем под благовидными предлогами уклонившись от осмотра страховой компанией пострадавшего (утраченного имущества), без чего нельзя произвести выплату, мошенники через суд получают страховую компенсацию якобы за отсрочку в выплате, а также завышенную сумму страховой выплаты, которая была обоснована «заключением» эксперта, находящегося в сговоре с аферистами.

В итоге мошенники присваивают себе сумму всех компенсаций, полученных с помощью суда, и вычитают из неё внушительного размера «комиссионные» за свои услуги. При этом страхователю достаётся сумма намного меньше той, которую ему страховая компания выплатила бы напрямую.

Поскольку сами условия договора о получении денег по страховому случаю предполагают возможный обман и желание наживы, мошенничество в этой сфере будет существовать ещё долго. Более того, любители «лёгких» денег

будут придумывать всё новые и новые аферы со страховкой.

Кардинально изменить ситуацию в этой сфере экономического преступлений могут изменения страхового законодательства, рост профессионализма у правоохранителей и сотрудников страховых компаний, занимающихся борьбой с мошенничеством, а также повышение правовой грамотности населения.

Всевозможные стихийные бедствия и техногенные катастрофы последних лет привели к перелому в общественном сознании россиян. Всё чаще мы начинаем страховать свои риски не только от потери жилья и имущества от пожаров, ураганов, наводнений, оползней, взрывов бытового газа, обрушения здания и прочих напастей, но и стараемся запасться страховкой от заболевания на популярном заморском курорте и от падения метеорита...

Чтобы представить себе весь объём рынка страхования в России, надо учесть и такие его сегменты, как ИСЖ (инвестиционное страхование жизни), являющееся формой банковского депозита для физических лиц, ОСАГО, страхование жизни получателей банковских кредитов. По данным Центрального банка России, совокупные активы страховщиков в 2018 году превысили 2,9 трлн. рублей (примерно 44 млрд. долларов США по нынешнему курсу), а объём страховых взносов составил 1,479 трлн. За прошлый год страховые выплаты достигли 522 млрд. рублей.

Много денег – это большой соблазн для мошенников, которые всегда действуют через страхователей. А нас страхователей много: только за 2018 год было заключено 202,6 млн. договоров страхования. И чтобы не попасть на «крючок» аферистов, необходимо всем нам всегда помнить поговорку о бесплатном сыре в мышеловке.

Султан Умаров

пфр информирует

Электронные сертификаты на материнский капитал

Пенсионный фонд России реализовал новые возможности, делающие программу материнского капитала более простой и удобной для семей, у которых теперь есть возможность не только подавать электронное заявление о выдаче сертификата или распоряжении средствами материнского капитала, но и получать сам сертификат в электронной форме.

Для оформления электронного сертификата на материнский капитал необходимо подать соответствующее заявление через «Личный кабинет» на официальном интернет-сайте Пенсионного фонда или Портале госуслуг. Далее, как и в случае с обычным сертификатом, заявителю необходимо обратиться в Пенсионный фонд. Сделать это нужно будет только один раз, чтобы представить документы

личного хранения, к которым, например, относятся свидетельства о рождении детей.

Повторно обращаться за самим сертификатом не требуется – после вынесения Пенсионным фондом положительного решения о предоставлении материнского капитала электронный сертификат будет автоматически направлен в «Личный кабинет» заявителя. Вместе с сертификатом будет также направлен электронный документ, содержащий все необходимые сведения о сертификате. Эти данные можно просматривать на экране любого электронного гаджета (компьютера, ноутбука, планшета, смартфона) или распечатать.

Управление ПФР ГУ-ОПФР по КБР в г. Нальчике

Ложные слухи о компенсационной выплате по номеру СНИЛС

Уважаемые жители городского округа Нальчик!

Информация, активно распространяемая в соцсетях и sms-сообщениях, в частности, в Instagram, о перерасчёте пенсий и социальных выплат или компенсационной выплате по номеру СНИЛС, является недостоверной и не соответствует действительности. Никаких подобных выплат законом не предусмотрено.

Подобные сообщения являются дезинформацией и предметом рассмотрения компетентными органами. Обращаем внимание на тот факт, что Пенсионный фонд не проводит персональное информирование граждан о перерасчёте пенсии посредством мобильной связи.

В связи с этим настоятельно рекомендуем гражданам проявлять бдительность, а при поступлении подобных обра-

щений, по возможности, сразу сообщать в Управление ПФР ГУ-ОПФР по КБР в г. Нальчике.

Самую полную и актуальную информацию о выплатах, индексациях пенсии, перерасчетах, а также по другим тематическим вопросам можно получить только в территориальных органах ГУ-отделения ПФР по КБР.

Кроме того, у граждан всегда есть возможность воспользоваться официальными электронными сервисами ПФР или обратиться в органы Пенсионного фонда по телефонам «горячей линии» и получить компетентную консультацию по всем интересующим вопросам.

Тел.: 8(800)200-09-77 (бесплатный звонок по всей территории РФ), 8(8662)42-00-30, 8(8662)42-00-29.

Управление ПФР ГУ-ОПФР по КБР в г. Нальчике

спорт

Давид Сирадзе: «Кабардино-Балкария навсегда в моём сердце»

Форвард нальчикского «Спартак» времен премьер-лиги Давид Сирадзе оставил яркий след в истории нашего клуба. Именно играя за нальчикский клуб, Давид проторил себе дорожку в сборную Грузии. Даже завершив выступления за нашу команду, Сирадзе не терял с ней связи. В начале нынешнего сентября Давид проездом оказался в Нальчике. Он с удовольствием ответил на вопросы нашего спортивного обозревателя:

– Твой приезд в город своей «футбольной молодости» оказался каким-то краткосрочным...

– Дел в Грузии много, но я смог вырваться на несколько дней. У меня в Кисловодске сын в этом году пошёл в первый класс. Рад, что смог его за ручку отвести в школу. А раз уже здесь, то не мог не заехать на нашу спартаковскую базу. В Нальчике я бываю каждый год, потому что провёл здесь несколько великолепных лет. Кабардино-Балкария навсегда в моем сердце. Слежу за командой. Благодаря Интернету есть возможность видеть все матчи. Переживаю за ребят.

– В последнее время поводов для переживаний более чем достаточно.

– Согласен, времена тяжелые. Но я уверен, что всё наладится. И отличные результаты придут.

– Закончив играть на поле,

ты каким-то образом остался в профессии?

– После завершения выступлений президент Федерации футбола Грузии Леван Кобиашвили пригласил меня на работу. В настоящее время возглавляю отдел по развитию футбола в регионах – Аджарии, Сванетии... Просматриваем игроков по определенным возрастам. Занимаемся инфраструктурой. Работы много, и она интересная.

– В свое время в нальчикском «Спартаке» было много грузинских футболистов: ты, Александр Амисулашвили, Гогита Гогуа, Леван Гвазава, Гуджа Рухаиа... Сейчас вы поддерживаете между собой отношения?

– Конечно. С Сашей Амисулашвили видимся каждый день – он тоже работает в футбольной федерации. Гогита до сих пор выступает за «Самтредиа». А сами мы играем в любительском чемпионате среди ветеранов. У нас очень неплохая команда. Каждую неделю одна официальная игра и еще пара тренировок.

– Совсем недавно в Грузию можно было ехать, предъявив на границе внутренний российский паспорт. Теперь даже авиасообщения между странами нет. На твой взгляд, это окончательный разрыв, или возможна стабилизация отношений?

– Я не политик. И не могу знать, что они думают. Но верю, что всё хорошее вернется. Мы друг без друга уже не сможем.

Виктор Шекемов

И фарт, и арбитр были на стороне гостей

В сезоне-2017/2018 спартаковцы Нальчика одержали 2 крупные победы над динамовцами Ставрополя (3:0 на выезде и 4:1 дома). В прошлом сезоне результат оказался значительно хуже – набрали лишь одно очко в двух матчах. И в нынешнем году нальчане пока идут, к сожалению, по «старой дорожке».

На матч в столицу Кабардино-Балкарии «Динамо» прибыло в статусе одного из лидеров южной зоны. Команда делила вторую строчку в турнирной таблице с астраханским «Волгарём».

Игра прошла довольно весело, с обилием голевых моментов. Но забитых мячей зрители дождались лишь во втором тайме. Ставропольчане развели мяч с центра поля, ошиблись в передаче. Последовал перехват, резкая контратака и мяч оказался в сетке ворот. Со стороны показалось, что мяч после рикошета и так попадет в ворота, но Кантемир Бацев буквально на линии ворот вбил мяч в сетку. Не стал бы обвинять форварда в том, что он «украл» у партнера гол. Параллельно с ним к мячу рвался голкипер и мог дотянуться до мяча.

В дальнейшем у спартаковцев была ещё пара неплохих моментов, но увеличить разрыв в счёте не удалось. А потом последовало подтверждение футбольной истины: «Не забиваешь ты, забивают тебе». Передача с левого фланга на линию вратарской площадки завершилась ударом головой динамовского форварда Яцука.

Правда, в голевом моменте динамовцам дважды повезло. Во-первых, арбитр решил не фиксировать нарушение правил со стороны нападающего, хотя он буквально смял Магомед Шаваяева, нанеся ему травму. А второй фактор – неудачный отскок. Вратарь Шогенов в прыжке дотянулся до мяча, кожаный снаряд от рук

голкипера отскочил в перекладину, а от неё в ворота. В практически выигранном матче пришлось довольствоваться лишь ничьей.

Следующий матч спартаковцы проведут в субботу, 14 сентября, в Черкесске против местного «Интера». И хотя это матч первого круга, повод для реванша есть. Не будем забывать, что в 1/64 финала розыгрыша Кубка России нальчане проиграли «Интеру» на своем поле. Пора возвращать «долги».

Виктор Понедельник

РЕЗУЛЬТАТЫ 8-ГО ТУРА:

«Краснодар-3» – «Волгарь» – 0:2
«Анжи» – «Урожай» – 6:1
«Черноморец» – «Машук-КМВ» – 3:0
«Алания» – «Махачкала» – 4:0
«Спартак-Нальчик» – «Динамо Ставрополь» – 1:1
СКА – «Спартак Владикавказ» – 2:2
«Легион Динамо» – «Интер» – 0:2
«Биолог-Новокубанск» – «Дружба» – 1:1

Первенство России по футболу среди команд южной зоны второго дивизиона						
Положение на 12 сентября 2019 года						
П/п	Команды	И	В	Н	П	РМ
1.	«Дружба»	8	6	2	0	13-6
2.	«Волгарь»	8	6	1	1	17-4
3.	«Динамо Ставрополь»	8	5	2	1	16-6
4.	«Черноморец»	8	4	2	2	15-7
5.	«Алания»	8	4	1	3	14-9
6.	«Биолог-Новокубанск»	8	2	5	1	6-6
7.	«Махачкала»	8	3	2	3	5-7
8.	«Интер»	8	3	2	3	8-10
9.	«Спартак-Нальчик»	8	2	4	2	10-15
10.	«Краснодар-3»	8	2	3	3	10-16
11.	«Машук-КМВ»	8	2	2	4	9-8
12.	«Анжи»	8	1	5	2	16-13
13.	«Легион-Динамо»	8	2	2	4	5-15
14.	СКА	8	2	1	5	7-11
15.	«Спартак Владикавказ»	8	0	3	5	5-12
16.	«Урожай»	8	0	3	5	7-18

Ислам Дохов – лучший в матче со ставропольским «Динамо»

Домашний матч со ставропольским «Динамо» был, как две капли воды, похож на игру с «Махачкалой» на выезде. Как и неделю назад, счет открыли нальчане. И вновь это сделал Кантемир Бацев. Опять соперник смог в концовке отыграться и свести матч к ничейному результату 1:1.

Но в нашем рейтинге совпадений меньше. В анкетах после игры в Махачкале были упомянуты 5 футболистов (сейчас – 6). Причём лишь двое из той пятёрки повторили успех недельной давности.

Лучшим игроком матча стал полузащитник Ислам Дохов. В двух анкетах (фанаты и анонимный эксперт) он назван первым. Зато в двух

остальных набрал он всего 2 очка.

Автор единственного гола Кантемир Бацев показал второй результат (16 очков). Очень показательным выглядит расклад суммы его очков по фокус-группам. Пресса и фанаты отдали ему 16 очков, а анонимный эксперт и главный тренер Сергей Трубицин проигнорировали. Это еще одно наглядное подтверждение тому, что

«профи» видят всё не так, как журналисты и болельщики.

Борьбу за звание лучшего игрока сентября ведут Дохов и Бацев, оторвавшиеся от других достаточно далеко. Но в этом месяце нашему «Спартаку» предстоит провести ещё три матча, так что, возможна смена лидеров.

Виктор Шекемов

Красная футболка равноценна студенческому билету

Главная героиня художественного фильма «Валентин и Валентина» в исполнении Татьяны Дорониной заявила своей дочери: «Я лучше знаю, что для тебя лучше!» Утверждение хоть и спорное, но имеющее право на жизнь.

Нечто подобное говорит и герой одного из анекдотов. Взяв последнее слово в суде, он заявляет судьё:

«Ваша честь, мои соседи слушают очень хорошую музыку. И мне плевать, что она им не нравится!»

Руководство нальчикского «Спартак» вынуждено идти по тому же пути. В футбол наша команда играет для зрителей. И нужно их как-то зазывать на трибуны.

Первый шаг был сделан с помощью лотереи. Купил билет – получил право принять участие в розыгрыше приза.

Теперь сделан новый шаг. Попасты на стадион в день матча можно без билета двумя легальными способами. Достаточно прийти на матч в красном (организаторы добавили, «либо, как минимум, в атрибутике нашей команды»), и ни один контролёр на входе вас не остановит. Так как вас будет сопровождать лидер фан-движения Мурат Мизов.

Второй способ ещё проще. Не нужно заморачиваться по поводу гардероба.

Чтобы попасть на стадион, нужно просто предъявить студенческий билет на входе и затем можно смело бежать на трибуну поддерживать команду. Правда, организаторы вводят ограничения – тех, кто не будет активно «болеть», ждёт «неуд» и «пересдача»! Интересно, кто будет определять уровень активности «боления»? И распространяется ли акция учащих колледжей?

Виктор Дербитов

Астрологический прогноз на неделю

Овен (21 марта - 20 апреля)



Вы пожинаете, что посеяли. Много новостей по старым делам. Что-то придётся переделывать, но могут и хорошо заплатить. Полезно сосредоточиться на ремонте техники и жилья, профилактике здоровья. В четверг и пятницу страсти накаляются. Могут сорваться сделки. Если вас что-то волнует в отношениях, сможете заглянуть правде в глаза.

Телец (21 апреля - 21 мая)



Все важные дела на настоящем этапе сделаны или движутся по накатанной колее. Обязательства вас к чему-то возвращают. Вы можете вернуться на старое место работы или к проекту, который раньше не пошёл. Особенно удачное время для творческих натур. В любви время восстанавливать права, мириться, возвращать то, что потеряли.

Близнецы (22 мая - 21 июня)



Что-то придётся отложить, подкорректировать тактику, задействовать дополнительные средства. Если не хотите лишних проблем, подождите две недели, и всё получится быстрее. Посвятите эту неделю отношениям. Прوماхи дорого обойдутся. Хорошо, если вас охватит хозяйственный раж. Вы легко организуете близких вам помочь.

Рак (22 июня - 23 июля)



Не всё будет получаться с первого раза. Люди, с которыми вы договаривались, могут передумать. Откроются другие возможности. Их и используйте. С четверга «в товарищах согласия нет». К вам придут поплакаться в жилетку. Слушайте, сопереживайте, но не делитесь своим опытом. Это то время, когда всплывают тайны.

Лев (24 июля - 23 августа)



Закончилась пора сбора мёда с цветов жизни. Материальное благополучие зависит только от вас. Вы будете чувствовать себя увереннее, отложив приличную сумму на чёрный день. Станьте менее заметны – и сможете сделать больше, избежав лишних волнений. Сомнения, уточнения, консультации, профилактика, ремонт обеспечат вам фронт работ на эту неделю.

Дева (24 августа - 23 сентября)



Везде можно найти выгоду и расширение перспектив. Контакты с начальством полезны. Можно ставить вопрос об изменении зарплаты. В делах приветствуется активность. Если в семье проблемы, в субботу устройте переговоры за круглым столом. В воскресенье любимое дело вас успокоит и развлечёт.

Весы (24 сентября - 23 октября)



Сейчас все ваши достоинства становятся ярче и заметнее. Опасайтесь зацепить самолюбие начальника. В конце недели любовь и деньги могут стать причиной стресса. Если не предпринять меры, возможны потери. Покупки – выброшенные деньги. Но что-то отдать, уступить, кому-то помочь – вернётся к вам не в той, так в другой форме.

Скорпион (24 октября - 22 ноября)



Над вами висит угроза предательства и обмана. Ни предложения, ни стремление других людей помочь вам не будут до конца бескорыстны. Старайтесь вести дела только с надёжными партнёрами. Новые знакомства ничего хорошего не сулят, но в рамках старых симпатий ваша активность может быть весьма эффективной.

Стрелец (23 ноября - 21 декабря)



Несколько последних недель вы так торопились в будущее, что оставили много интересного позади себя. Теперь волей-неволей придётся вернуться и заполнить пробелы. В четверг инициатива может столкнуться с препятствием; в пятницу оно исчезнет. Отстранённость и беспристрастность помогут вам лучше понимать окружающих. В питании полезны ограничения.

Козерог (22 декабря - 20 января)



Ваша стратегия может дать трещину, которая быстро начнёт расширяться. В четверг и пятницу благоприятное время для устройства на работу, заключения долгосрочного контракта, зарубежной поездки. В субботу-серьёзные перемены нежелательны. Воскресенье удачный день для бизнеса.

Водолей (21 января - 19 февраля)



Могут возникнуть проблемы с деньгами. Нежелательно вести денежные дела с друзьями; кто-то останется недоволен. Может представиться шанс получить то, на что вы давно нацелились – работу, должность. Удача в конкурсе, экзамене. В четверг и пятницу придётся иметь дело со своими и чужими ошибками. Ценность вашего опыта возрастает.

Рыбы (20 февраля - 20 марта)



Вы можете ощутить тягу к экономии, внимание к мелочам. Во время борки в дальних углах найдутся потерянные предметы, ждавшие своего часа и нового применения. В то же время, вы раскусите любого, кто рискнёт предложить вам бесплатный сыр или залежалый товар.

Кроссворд

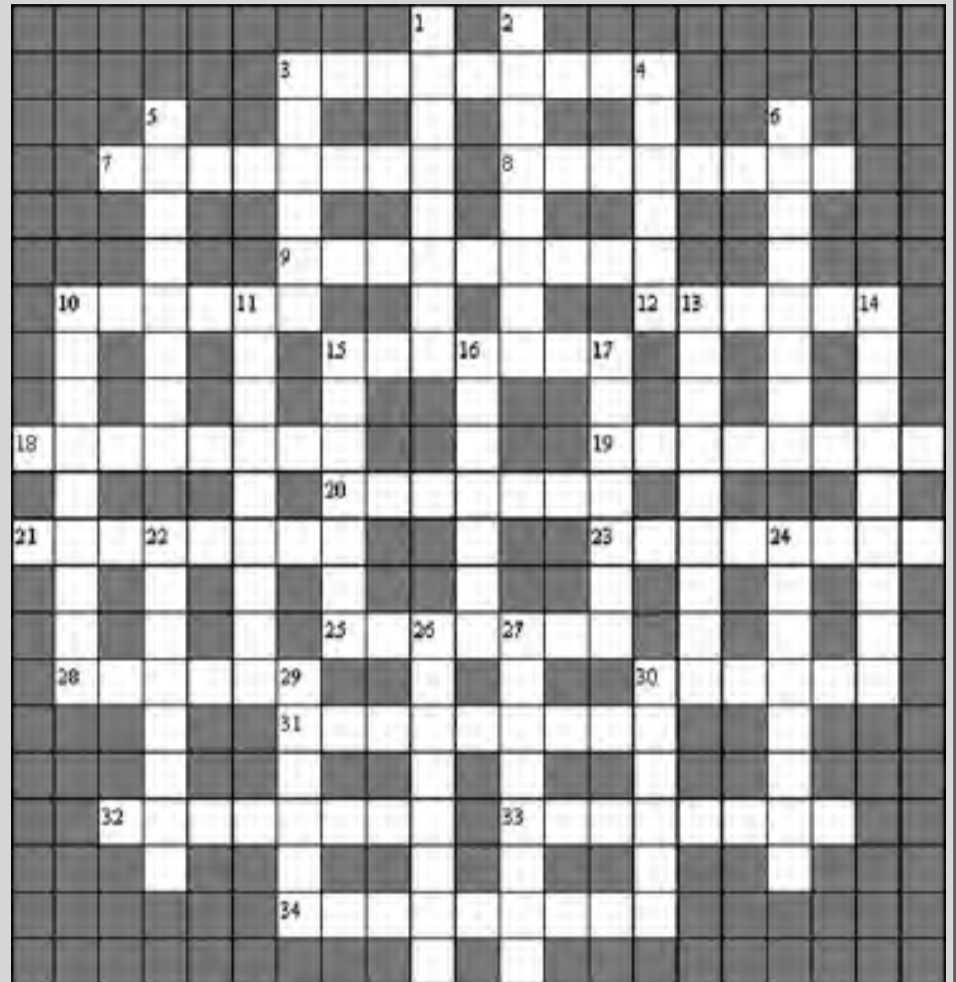

ПО ГОРИЗОНТАЛИ: 3. Реноме. 7. Часть сапога. 8. Молодой побег растения. 9. Крайнее удивление. 10. Австрийский скрипач, дирижёр и композитор, один из создателей венского вальса. 12. И лимон, и апельсин, и грейпфрут. 15. Сочетание признаков, характерное для какой-либо болезни. 18. Эпидемия. 19. Единица длины. 20. Книга Марины Цветаевой. 21. Испанская широкополая шляпа. 23. Бражничество. 25. Фильм с участием Олега Янковского. 28. Рассказ Антона Чехова. 30. Житель России. 31. Неблагополучие, невзгоды. 32. Мясное кушанье. 33. Добровольное постоянно действующее объединение людей для какой-нибудь цели. 34. Высший титул князей в Индии.

ПО ВЕРТИКАЛИ: 1. Турецкий султан, при котором Османская империя достигла высшего политического могущества. 2. Прибор для измерения атмосферного давления. 3. Построение в шеренге по росту. 4. Представитель основного населения азиатского государства. 5. Объединение племён восточных славян в бассейне верхнего течения Западного Буга в 10 - 11 в.в. 6. Показатель степени, в которую нужно возвести число, называемое основанием, чтобы получить данное число. 10. Первый русский учёный-естествоиспытатель мирового значения. 11. Город в Московской области. 13. Жительница европейской страны. 14. Столица российской автономии. 15. Сжатый эллипсоид вращения. 16. Математическое действие. 17. Сочинский курорт. 22. Народный артист СССР («Семнадцать мгновений весны», «Покровские ворота», «Небеса обетованные»). 24. Мать мужа. 26. Мужское имя. 27. Предприятие общественного питания. 29. Специальность учёного. 30. Разговор, собеседование.

Ответы на кроссворд

ПО ГОРИЗОНТАЛИ: 3. Реноме. 7. Часть сапога. 8. Молодой побег растения. 9. Крайнее удивление. 10. Австрийский скрипач, дирижёр и композитор, один из создателей венского вальса. 12. И лимон, и апельсин, и грейпфрут. 15. Сочетание признаков, характерное для какой-либо болезни. 18. Эпидемия. 19. Единица длины. 20. Книга Марины Цветаевой. 21. Испанская широкополая шляпа. 23. Бражничество. 25. Фильм с участием Олега Янковского. 28. Рассказ Антона Чехова. 30. Житель России. 31. Неблагополучие, невзгоды. 32. Мясное кушанье. 33. Добровольное постоянно действующее объединение людей для какой-нибудь цели. 34. Высший титул князей в Индии.

ПО ВЕРТИКАЛИ: 1. Турецкий султан, при котором Османская империя достигла высшего политического могущества. 2. Прибор для измерения атмосферного давления. 3. Построение в шеренге по росту. 4. Представитель основного населения азиатского государства. 5. Объединение племён восточных славян в бассейне верхнего течения Западного Буга в 10 - 11 в.в. 6. Показатель степени, в которую нужно возвести число, называемое основанием, чтобы получить данное число. 10. Первый русский учёный-естествоиспытатель мирового значения. 11. Город в Московской области. 13. Жительница европейской страны. 14. Столица российской автономии. 15. Сжатый эллипсоид вращения. 16. Математическое действие. 17. Сочинский курорт. 22. Народный артист СССР («Семнадцать мгновений весны», «Покровские ворота», «Небеса обетованные»). 24. Мать мужа. 26. Мужское имя. 27. Предприятие общественного питания. 29. Специальность учёного. 30. Разговор, собеседование.

образование

Открытие зала имени Евгения Примакова



Вчера, 11 сентября, в гимназии №4 Нальчика состоялось открытие зала имени Евгения Примакова, в котором установлен бюст Евгения Максимовича.

Красную ленту перед входом в зал перерезали заместитель председателя Ассоциации российских дипломатов Валерий Егошкин, автор бюста Примакову, народный художник России Николай Иванов, министр экономического развития КБР Борис Рахаев.

Выступая на церемонии, Валерий Егошкин сказал, что рад участвовать в церемонии открытия бюста Примакова, что такой же бюст стоит в МГИМО. Пожелав успехов педагогическому коллективу, он выразил надежду, что воспитанники только что открытых в 4-й гим-

назии Нальчика «дипломатических» классов в скором времени станут студентами главного вуза России, где готовят будущих дипломатов.

Наш земляк, всю жизнь проработавший в системе Министерства иностранных дел СССР и РФ Анатолий Кумахов, обращаясь к воспитанникам гимназии, сказал: «Учёба в «дипломатических» классах, в зале Примакова, обязывает вас быть в числе лучших. Давайте прорывайтесь в ряды профессиональных дипломатов».

В этот же день в зале имени Евгения Примакова начала свою работу первая научно-практическая конференция «Дипломаты будущего».

Хазиз Хавпачев

праздник

Фестиваль зажёт «Созвездие талантов»

В минувший четверг, 5 сентября, в Нальчике череду концертов, посвящённых Дню города и Дню государственности Кабардино-Балкарии, открыл фестиваль классической музыки «Созвездие талантов».

На сцене парка аттракционов в Атажукинском саду выступили детские и студенческие коллективы, эстрадно-духовой оркестр Центрального парка культуры и отдыха Нальчика, солисты Музыкального театра КБР и артисты местной эстрады.

С особым тщанием подготовились к торжествам воспитанники детских музыкальных школ и школы искусств №1. Бальные и национальные танцы, исполненные ими под классические мелодии в ярких сценических костюмах, стали настоящим «соцветием» фестиваля.

Трёхчасовой концерт, организованный городским Управлением культуры, стал хорошим музыкальным подарком для жителей и гостей столицы Кабардино-Балкарии.

Анна Кумыш



шахматы

Мажмудин Кармов – 16-кратный чемпион КБР по блицу

В минувшие выходные в Нальчике в шахматно-шашечном клубе «Ладья» завершился 57-й шахматный чемпионат Кабардино-Балкарии по молниеносным шахматам (блицу).

29 участников по швейцарской системе в 11 туров определяли лучшего «блицера» республики. Правда, тут нужно сделать оговорку – определяли лучшего из принимавших участие.

Буквально три недели назад прошёл республиканский чемпионат по классическим шахматам. Лучшие сразу были

допущены к финалу, остальные прошли «рубилровку» отборочного этапа. Чтобы попасть в число 10 шахматистов, играющих в финале, пришлось поднапрячь мозги, силы и волю. И отказов играть в «классику» не было ни от кого из шахматистской «гвардии» республики.

А как дошло до блица, возник форменный дефицит игроков. От участия в чемпионате отказались мастера ФИДЕ Александр Козак и Давид Темирканов, мастер спорта России Чамал Гедгафов, кандидаты в мастера спорта Батыр Каиров и Хорен Манучарян. Не вышли на старт также Олег Дедюхин,

Мухарби Гергов, Валерий Вулах, Алим Дикинов...

Этой ситуацией смог воспользоваться старейшина республиканского шахматного бомонда Мажмудин Кармов. Он показал великолепный результат (10 очков из 11 возможных) и уверенно завоевал чемпионский титул.

Разговоры о том, что успех Кармова как-то теряет в своей значимости из-за массовых отказов, несостоятельны. Ведь это не первый и не второй титул Мажмудина Тумкаевича. Он уже 16-кратный чемпион республики по блицу и, несомненно, вечный рекор-

дсмен по этому показателю. И улучшить его может только он сам.

Второе место в турнире занял кандидат в мастера спорта из Терского района Анзор Казиев. Третье место у кандидата в мастера спорта Бориса Понежева (Урванский район). Женский приз выиграла нальчанка Фатима Шахмурзова. Среди юношей отличились нальчане Михаил Гаглазов, Эмир Текуев (оба из нальчикской гимназии №14) и Мухамед Кертиев (СШ №18). Ветеранский пьедестал полностью заняли нальчане Мусаби Бейтуганов, Ануар Шаваев и Леонид Кафаджи.

Виктор Шекемов

реклама	объявления	реклама	объявления	реклама	объявления	реклама
МКУ «Департамент городского имущества и земельных отношений» информирует население о продаже земельных участков для индивидуального жилищного строительства. Земельные участки находятся в г. Нальчике, микрорайон Мишхидж, ул. Шогенова. Площадь каждого земельного участка составляет 1 000 кв.м. (10 соток). Продажа земельных		участков осуществляется путем проведения торгов с начальной ценой от 1 000 000 рублей за 1 000 кв. м.	За дополнительной информацией обращайтесь в МКУ «Департамент городского имущества и земельных отношений Местной администрации городского округа Нальчик» по адресу: г. Нальчик, ул. Лермонтова, 52а, кабинет 7, тел. 42-23-36.	<p>МУП «НАЛЬЧИКСКАЯ ТЕПЛОСНАБЖАЮЩАЯ КОМПАНИЯ» Доводит до сведения своих потребителей, что 11 сентября 2019 года с 8.00 до 20.00 будет отключена подача горячей воды в жилые дома по улицам Кабардинская, 208-214, Кадырова, 33-35 и Мусукаева, 42А в связи с заменой аварийного участка трубопроводов теплосети от котельной «ДВТУ».</p>		<p>АГРОФЕРМА РЕАЛИЗУЕТ КУР-НЕСУШЕК. Бесплатная доставка. Тел.: 89287724812</p>

За доставку газеты подписчикам отвечает УФПС Кабардино-Балкарской Республики. Тел. по КБР: 76-01-28; по г. Нальчику: 76-01-10. За качество печати отвечает ООО «Печатный двор». Тел. 74-11-33. Цена свободная. Издатель - МКУ «Редакция газеты "Нальчик"».

Учредитель: Местная администрация городского округа Нальчик	Главный редактор С. У. Умаров	Над номером работали: Ответственный секретарь И. Борова Корреспонденты: М. Кочесокова, К. Керефова, В. Шекемов, Х. Хавпачев Корректор: Р. Нартыжева	Адрес редакции и издателя: г. Нальчик, ул. Кабардинская, 17 тел.: 42-35-50, 42-23-14, 42-61-81 Газета выходит по четвергам. Наш индекс: 31228	Газета зарегистрирована Управлением Федеральной службы по надзору в сфере связи, информационных технологий и массовых коммуникаций по Кабардино-Балкарской Республике ПИ № ТУ 07 - 00116 от 21 июня 2016 года. Специализация: информационная	Мнения авторов публикаций не обязательно отражают точку зрения редакции. Рукописи не рецензируются и не возвращаются. За достоверность информации рекламных материалов редакция ответственности не несет. При перепечатке ссылка на газету "Нальчик" обязательна
--	----------------------------------	---	---	--	---